

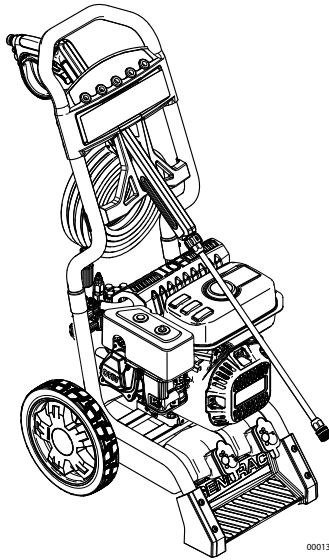

*Power Washer*  
*Operator's Manual*



**MODEL:** \_\_\_\_\_

**SERIAL:** \_\_\_\_\_

**DATE PURCHASED:** \_\_\_\_\_

Register your Generac product at:  
[WWW.GENERAC.COM](http://WWW.GENERAC.COM)  
888-436-3722

# Table of Contents

## *Section 1 Introduction and Safety*

<b>Introduction</b> .....	1
<b>Safety Rules</b> .....	1
<b>Safety Symbols and Meanings</b> .....	2

## *Section 2 General Information and Setup*

<b>Know Your Power Washer</b> .....	3
<b>Emissions Information</b> .....	4
<b>Remove Contents from Carton</b> .....	4
<b>Assembly</b> .....	4
<b>Add Engine Oil</b> .....	5
<b>Fuel</b> .....	5
<b>Water Supply</b> .....	5
<b>Connect Water Supply</b> .....	6
<b>Connect High-Pressure Hose to Spray Gun</b> .....	6
<b>Spray Gun</b> .....	7
<b>Detergent Tank</b> .....	7

## *Section 3 Operation, Maintenance and Troubleshooting*

<b>Operation and Use Questions</b> .....	8
<b>Before Starting Engine</b> .....	8
<b>Prepare Power Washer for Use</b> .....	8
Power Washer Placement for Use .....	8
Transporting/Tipping of the Unit .....	8
Power Washer Start-Up .....	8
Power Washer Shut Down .....	9

<b>Apply Detergent</b> .....	9
<b>Rinsing</b> .....	10
<b>Clean Detergent Siphoning Tube</b> .....	10
After Each Use .....	10
<b>Automatic Cool Down System (Thermal Relief)</b> .....	10
<b>Maintenance Recommendations</b> .....	11
<b>Maintenance Schedule</b> .....	11
<b>Pump Oil</b> .....	11
<b>Preventive Maintenance</b> .....	11
Inspect and Clean Inlet Screen .....	11
Inspect High-Pressure Hoses .....	11
Inspect Detergent Siphoning Tube .....	11
Inspect Spray Gun .....	11
Nozzle Maintenance .....	12
<b>Engine Maintenance</b> .....	12
Engine Oil Recommendations .....	12
Inspect Engine Oil Level .....	12
Change Engine Oil .....	13
Air Filter .....	13
Service Spark Plug .....	13
Inspect Engine Spark .....	13
Inspect Muffler And Spark Arrester .....	13
Inspect Spark Arrester Screen .....	14
<b>Storage</b> .....	14
General .....	14
Winter Storage .....	14
Prepare Fuel System for Storage .....	15
Change Oil .....	15
Prepare Pump for Storage .....	15

---

**WARNING**

California Proposition 65. Engine exhaust and some of its constituents are known to the state of California to cause cancer, birth defects, and other reproductive harm. (000004)

---

**WARNING**

California Proposition 65. This product contains or emits chemicals known to the state of California to cause cancer, birth defects, and other reproductive harm. (000005)

---

---

## Section 1 Introduction and Safety

### Introduction

Thank you for purchasing a Generac Power Systems Inc. product. This unit has been designed to provide high-performance, efficient operation, and years of use when maintained properly.

Read this manual thoroughly and understand all of the instructions, cautions, and warnings before using this equipment. If any section of the manual is not understood, contact your nearest authorized dealer, or contact Generac Customer Service at 1-888-436-3722, or [www.generac.com](http://www.generac.com) with any questions or concerns. The owner is responsible for proper maintenance and safe use of the equipment. Before operating, servicing or storing this power washer:

- Study all warnings in this manual and on the product carefully.
- Become familiar with this manual and the unit before use.
- Refer to the Assembly section of the manual for instructions on final assembly procedures. Follow the instructions completely.

Save these instructions for future reference. ALWAYS supply this manual to any individual that will use this machine.

THE INFORMATION CONTAINED HEREIN WAS BASED ON MACHINES IN PRODUCTION AT THE TIME OF PUBLICATION. GENERAC RESERVES THE RIGHT TO MODIFY THIS MANUAL AT ANY TIME.

### Safety Rules

The manufacturer cannot anticipate every possible circumstance that might involve a hazard. The warnings in this manual, and on tags and decals affixed to the unit are, therefore, not all inclusive. If using a procedure, work method or operating technique that the manufacturer does not specifically recommend, verify that it is safe for others. Also make sure the procedure, work method or operating technique utilized does not render the equipment unsafe.

Throughout this publication, and on tags and decals affixed to the power washer, DANGER, WARNING, CAUTION and NOTE blocks are used to alert personnel to special instructions about a particular operation that may be hazardous if performed incorrectly or carelessly. Observe them carefully. Their definitions are as follows:

---

#### **▲ DANGER**

Indicates a hazardous situation which, if not avoided, will result in death or serious injury.

(000001)

---

#### **▲ WARNING**

Indicates a hazardous situation which, if not avoided, could result in death or serious injury.

(000002)

---

#### **▲ CAUTION**

Indicates a hazardous situation which, if not avoided, could result in minor or moderate injury.

(000003)

---

#### **NOTE:**

**Notes contain additional information important to a procedure and will be found within the regular text of this manual.**

These safety warnings cannot eliminate the hazards that they indicate. Common sense and strict compliance with the special instructions while performing the action or service are essential to preventing accidents.

## Safety Symbols and Meanings



### **▲ DANGER**

Asphyxiation. Running engines produce carbon monoxide, a colorless, odorless, poisonous gas. Carbon monoxide, if not avoided, will result in death or serious injury. (000103)



### **▲ DANGER**

Electrocution. Water contact with a power source, if not avoided, will result in death or serious injury. (000104)



### **▲ DANGER**

Fluid Injection. This machine produces high-pressure fluid streams that can pierce skin. Fluid injection will result in death or serious injury. (000106)



### **▲ DANGER**

Explosion and Fire. Fuel and vapors are extremely flammable and explosive. Add fuel in a well ventilated area. Keep fire and spark away. Failure to do so will result in death or serious injury. (000105)



### **▲ WARNING**

Risk of Fire. Hot surfaces could ignite combustibles, resulting in fire. Fire could result in death or serious injury. (000110)



### **▲ WARNING**

Vision Loss. Eye goggles are required to be worn when using this machine. Failure to wear eye goggles could result in permanent vision loss. (000101)



### **▲ WARNING**

Hearing Loss. Hearing protection is recommended when using this machine. Failure to wear hearing protection could result in permanent hearing loss. (000107)



### **▲ WARNING**

Hot Surfaces. When operating machine, do not touch hot surfaces. Keep machine away from combustibles during use. Hot surfaces could result in severe burns or fire. (000108)



### **▲ WARNING**

Risk of Fire. Verify machine has properly cooled before installing cover and storing machine. Hot surfaces could result in fire. (000109)



### **▲ WARNING**

Moving Parts. Keep clothing, hair, and appendages away from moving parts. Failure to do so could result in death or serious injury. (000111)



### **▲ WARNING**

Moving Parts. Do not wear jewelry when starting or operating this product. Wearing jewelry while starting or operating this product could result in death or serious injury. (000115)



### **▲ WARNING**

Risk of Falling. Use of machine creates wet areas and trip hazards. Be aware of work area conditions. A fall could result in death or serious injury. (000112)



### **▲ WARNING**

Risk of Falling. Do not use this machine or any components on elevated surfaces. Doing so can result in a fall, serious injury or death. (000114)



### **▲ WARNING**

Recoil Hazard. Recoil could retract unexpectedly if water pressure is not properly relieved from pump, creating kickback. Kickback could result in death or serious injury. (000113)



### **▲ WARNING**

Consult Manual. Read and understand manual completely before using product. Failure to completely understand manual and product could result in death or serious injury. (000100a)

## Section 2 General Information and Setup

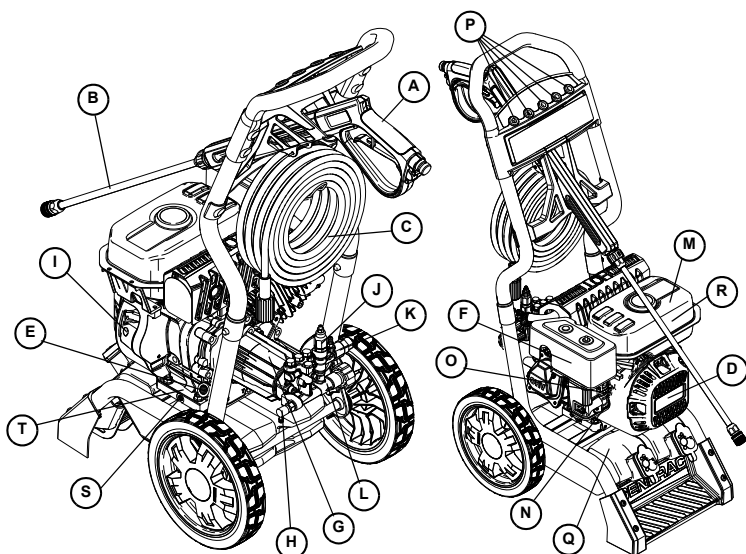

000110

**Figure 2-1. Features and Controls**

**Table 2-1. Power Washer Components**

A	Spray Gun
B	Lance with Quick Connect
C	High-Pressure Hose
D	Recoil Starter
E	Oil Fill
F	Air Filter
G	High-Pressure Pump
H	Thermal Relief Valve
I	Engine On/Off Switch
J	Unloader Valve
K	High-pressure Outlet
L	Water Inlet
M	Fuel Tank
N	Fuel On/Off Valve
O	Choke
P	Nozzles
Q	Detergent Tank
R	Warning/Operation Instruction
S	Oil Drain Plug
T	Serial Number Location.

- \* Identification Label (not shown) – located on engine blower housing
- \* Detergent Siphoning Tube/Filter (not shown)

### Know Your Power Washer



#### **WARNING**

Consult Manual. Read and understand manual completely before using product. Failure to completely understand manual and product could result in death or serious injury. (000100a)

Read this manual thoroughly before assembling and operating this unit. Save this manual for future and immediate reference. Replacement owner's manuals are available at [www.generac.com](http://www.generac.com).

## Emissions Information

The U.S. Environmental Protection Agency (and California Air Resource Board for equipment certified to CA standards) requires that this engine comply with exhaust and evaporative emission standards. Locate the emissions compliance decal on the engine to determine what standards the engine meets, and to determine which emissions warranty applies. The engine is certified to meet the applicable emission standards on gasoline. It is important to follow the maintenance specifications in the Maintenance section to verify that the engine complies with the applicable emission standards for the duration of the product's life. This engine utilizes lean carburetion settings and other systems to reduce emissions. Tampering with or altering the emission control system may increase emissions and may be a violation of Federal or California Law. Acts that constitute tampering include but are not limited to:

- Removal or alteration of any part of the intake, fuel, or exhaust systems.
- Altering or defeating the governor linkage or speed-adjusting mechanism to cause the engine to operate outside its design parameters.

Have the engine inspected and repaired by a servicing dealer if these symptoms develop:

- Hard starting or stalling after starting
- Rough idle
- Misfiring or backfiring under load
- Afterburning (backfiring)
- Black exhaust smoke or high fuel consumption

**NOTE:** Maintenance, replacement, or repair of emissions control devices and systems may be performed by small engine repair establishment or individual. To be covered by warranty, all emissions control service work must be performed by a factory authorized dealer. See emissions warranty for further details.

## Remove Contents from Carton

1. Open carton completely by cutting each corner from top to bottom.
2. Remove and verify carton contents prior to assembly. Carton contents should contain one each of the following:
  - Main Unit
  - Handle Assembly
  - High-pressure Hose
  - Siphon Hose & Filter
  - Spray Gun
  - Lance with Quick Connect Fitting
  - Oil Bottle
  - Hose Hook
  - Parts Bag (includes):
    - Chemical/Detergent Tank Cap (if equipped)
    - Owner's Manual

- Owner's Registration Card
  - Bag of Colored Nozzles
3. Call Generac Customer Service 1-888-436-3722 with the unit model and serial number for any missing carton contents.
  4. Record model, serial number, and date of purchase on front cover of this manual.

## Assembly



### WARNING

Consult Manual. Read and understand manual completely before using product. Failure to completely understand manual and product could result in death or serious injury. (000100a)

Call Generac Customer Service at 1-888-436-3722 for any assembly issues or concerns. Please have model and serial number available.

1. See Figure 2-2. Insert handle and lock into place

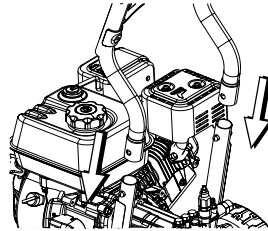

Figure 2-2. Insert Handle

000111

2. See Figure 2-3. Squeeze and Install hose hook.

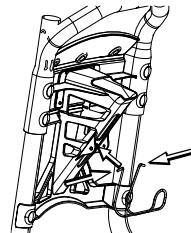
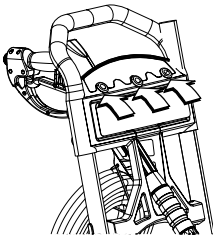

Figure 2-3. Install Hose Hook

000112

3. See Figure 2-4. Insert and snap nozzles into spaces provided in handle.



000113

**Figure 2-4. Insert Nozzles (number may vary)**

5. Place spray gun and nozzle extension into spray gun holder.
6. See Figure 2-5. Attach siphon tube.

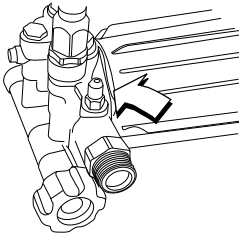

000114

**Figure 2-5. Attach Siphon Tube**

## Add Engine Oil

1. Place power washer on a level surface.
2. Verify oil fill area is clean.
3. Remove oil fill cap and wipe dipstick clean.

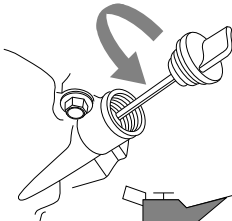

000115

**Figure 2-6. Remove Dipstick**

4. Add recommended engine oil.

**NOTE:** Some units have more than one oil fill location. It is only necessary to use one oil fill point.

5. Thread dipstick into oil filler neck. Oil level is checked with dipstick fully installed.

6. See Figure 2-7. Remove dipstick and verify oil level.

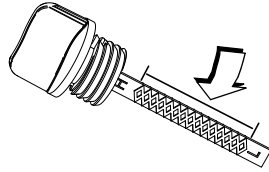

000116

**Figure 2-7. Dipstick Oil Level Indicator Marks**

7. Install oil fill cap/dipstick and hand-tighten.

## Fuel



**▲ DANGER**

Explosion and Fire. Fuel and vapors are extremely flammable and explosive. Add fuel in a well ventilated area. Keep fire and spark away. Failure to do so will result in death or serious injury. (000105)

Fuel requirements are as follows:

- Clean, fresh, unleaded gasoline.
  - Minimum rating of 87 octane/87 AKI (91 RON).
  - Up to 10% ethanol (gasohol) is acceptable.
  - DO NOT use E85.
  - DO NOT use a gas oil mix.
  - DO NOT modify engine to run on alternate fuels. Stabilize fuel prior to storage.
1. Verify unit is OFF and cooled for a minimum of two minutes prior to fueling.
  2. Place unit on level ground in a well ventilated area.
  3. Clean area around fuel cap and remove cap slowly.
  4. Slowly add recommended fuel. Do not overfill.



000117

**Figure 2-8. Add Recommended Fuel**

5. Install fuel cap.

**NOTE:** Allow spilled fuel to evaporate before starting unit.

## Water Supply

**NOTE:** DO NOT run unit without sufficient

water supply. Failure to follow water supply requirements will void unit warranty.

Water supply must meet the following requirements:

- DO NOT siphon standing water for the water supply.
- Water temperature must be less than 100 °F (38 °C).
- Water supply hose length must not exceed 50 ft (15.2 m).
- Water must be greater than 3.8 gallons per minute (17.3 liters per minute) and no less than 30 psi (206.8 kPa).
- DO NOT use a one-way valve, vacuum breaker, or check valve in any part of the water supply.

### Connect Water Supply

1. Remove and discard shipping cap from the pump water inlet.
2. Run water supply for 30 seconds prior to connection to eliminate debris.
3. See Figure 2-9. Inspect inlet screen for debris. Clean screen or replace as necessary. DO NOT run power washer if inlet screen is damaged or missing.

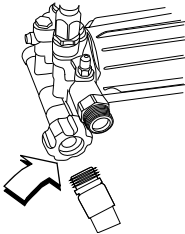

000118

**Figure 2-9. Inspect Inlet Screen**

4. See Figure 2-10. Connect water supply hose to pump water inlet and hand-tighten.

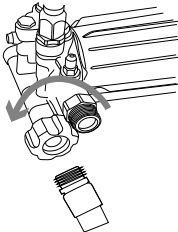

000119

**Figure 2-10. Connect Water Supply Hose**

### Connect High-Pressure Hose to Spray Gun

1. See Figure 2-11. Connect lance to spray gun and hand-tighten.

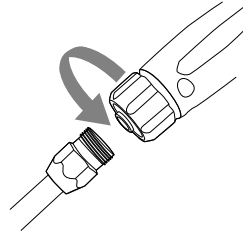

000120

**Figure 2-11. Connect Lance**

2. See Figure 2-12. Connect high-pressure hose to pump and hand-tighten.

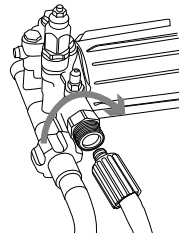

000121

**Figure 2-12. Connect High-Pressure Hose to Pump**

3. See Figure 2-13. Connect high-pressure hose to base of spray gun and hand-tighten.

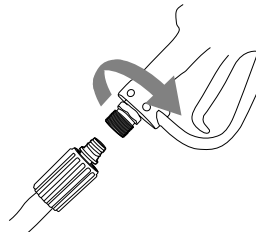

000122

**Figure 2-13. Connect High-Pressure Hose to Spray Gun**



## Spray Gun

Become familiar with spray gun trigger and locking system prior to use.

See Figure 2-14. With unit OFF, hold spray gun and squeeze trigger to learn how trigger mechanism and locking system can be activated and deactivated.

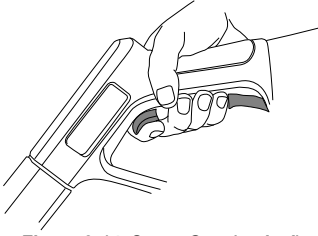

000123

**Figure 2-14. Spray Gun (typical)**

4. Verify spray gun is OFF with lock engaged before starting power washer.
5. Turn ON the water, squeeze the trigger to purge the pump system of air.

6. Open detergent tank cover.
7. Insert siphoning tube into detergent and snap siphoning tube cap onto detergent tank.
8. See nozzle selection guide and select correct nozzle for task.
9. See Figure 2-16. Pull back quick-connect collar and install nozzle.

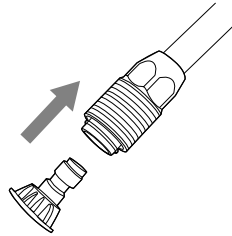

000125

**Figure 2-16. Insert Nozzle**

10. Release quick-connect collar to secure nozzle.
11. Verify nozzle is locked in place.

## Detergent Tank

Power washer is shipped with siphoning tube and cap. See Figure 2-15. Insert siphoning tube through hole in cap.

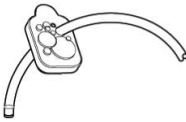

000124

**Figure 2-15. Siphoning Tube and Cap**

Nozzle Selection Guide		
Blast Pressure Nozzle (Red)		MAXIMUM - Higher pressure and lower flow for stubborn or hard to reach surfaces such as second story surfaces, paint removal, oil stains, rust removal or other stubborn substances (tar, gum, grease, wax, etc.).
Strip Pressure Nozzle (Yellow)		MEDIUM - Higher pressure and medium flow for removing stains on hard porous surfaces such as concrete driveways, garage floors and brick patios.
Clean Pressure Nozzle (Green)		GENERAL - Medium pressure and medium flow for most all purpose cleaning such as home siding, brick patios, wood decks, driveways and sidewalks, garage floors, etc.
Wash Pressure Nozzle (White)		DELICATE - Lower pressure and higher flow for gentle cleaning of cars/trucks, boats, RV's, patio furniture, lawn equipment, etc.
Detergent Nozzle (Black)		DETERGENT ONLY (BLACK). Only use power washer safe detergents/soaps to help break down stubborn dirt and grime on a variety of surfaces.

UNIT RATED	NOZZLE	PSI	GPM
2500	Blast/Wash	2500	2.3
2800	Blast	2800	2.4
	Wash	2600	2.5
3100	Blast/Wash	3100	2.7

# Section 3 Operation, Maintenance and Troubleshooting

## Operation and Use Questions

Call Generac customer service at 1-888-436-3722 with questions or concerns about unit operation and maintenance.

## Before Starting Engine

1. Verify engine oil level is correct.
2. Verify fresh fuel level is correct.
3. Verify all fittings and couplers are properly secured.
4. Verify sufficient water supply is properly connected.
5. Verify unit is secure on level ground, with proper clearance and is in a well ventilated area.

## Prepare Power Washer for Use

1. Place unit on level ground, within the specified clearance required.
2. Connect appropriate water supply.

## Power Washer Placement for Use



### ⚠ DANGER

Asphyxiation. Running engines produce carbon monoxide, a colorless, odorless, poisonous gas. Carbon monoxide, if not avoided, will result in death or serious injury. (000103)



### ⚠ WARNING

Risk of Fire. Hot surfaces could ignite combustibles, resulting in fire. Fire could result in death or serious injury. (000110)



### ⚠ WARNING

Hot Surfaces. When operating machine, do not touch hot surfaces. Keep machine away from combustibles during use. Hot surfaces could result in severe burns or fire. (000108)

It is a violation of California Public Resource Code, Section 4442, to use or operate the engine on any forest-covered, brush-covered, or grass-covered land unless the exhaust system is equipped with a spark arrester, as defined in Section 4442, maintained in effective working order. Other states or federal jurisdictions may have similar laws.

Only operate power washer outdoors in a well ventilated area. Never operate power washer indoors, or in a confined space. Be aware of building openings and ventilation systems where exhaust may enter during use.

- Verify power washer is placed on level ground to avoid tipping during operation.
- Only use the unit outdoors. Verify exhaust gas does not enter a confined area through windows, doors, ventilation intakes.

- See Figure 3-1. Keep at least 5 ft (1.5 m) of clearance on all sides of power washer including overhead from dwellings and combustibles, when in use.



000126

Figure 3-1. Five Feet of Minimum Clearance

## Transporting/Tipping of the Unit

Do not operate, store or transport the unit at an angle greater than 15 degrees.

## Power Washer Start-Up

**NOTE:** DO NOT run power washer without a sufficient water supply turned ON. Damage to equipment resulting from failure to follow this instruction will void warranty.

1. Connect a sufficient water supply.
2. Move fuel valve (B) to ON.
3. Move choke lever (A) to CLOSE.

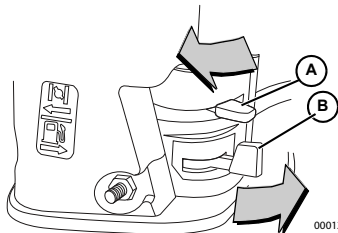

000127

Figure 3-2. Fuel Valve and Choke

**NOTE:** For warm engine, verify choke lever is in OPEN position.

4. See Figure 3-3. Turn engine switch ON.

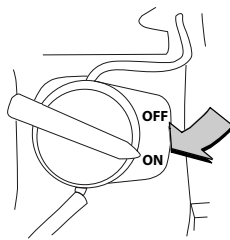

000128

Figure 3-3. Engine Switch



**WARNING**

Vision Loss. Eye goggles are required to be worn when using this machine. Failure to wear eye goggles could result in permanent vision loss. (000101)

5. Relieve spray gun pressure.
6. Place foot on footpad and secure unit from movement when pulling recoil.
7. See Figure 3 -4. Firmly grasp the recoil handle. Pull slowly until resistance is felt. Then pull rapidly to start engine.



**WARNING**

Recoil Hazard. Recoil could retract unexpectedly if water pressure is not properly relieved from pump, creating kickback. Kickback could result in death or serious injury. (000113)

**WARNING**

Do not aim spray gun at people, animals, electrical devices, or fragile items. Keep out of reach of children. Death or serious injury could result.

(000117)

After engine-start attempt, if engine fails to run, always point spray gun in safe direction, and squeeze spray gun trigger to release high-pressure..

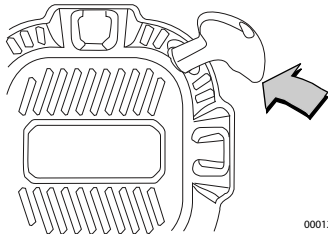

000129

Figure 3 -4. Engine Recoil

A. Choke lever

8. Return recoil handle slowly. DO NOT let recoil snap back against recoil housing.
9. When engine starts, slowly move choke lever to OPEN position as engine warms. If engine falters, move choke lever to CLOSE position, then to OPEN position.

B. Fuel valve.

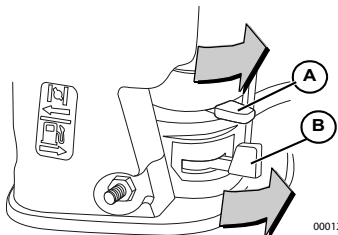

000127

Figure 3 -5. Fuel Valve and Choke

- If engine fails to start after six pulls, move choke lever to "OPEN" position, and repeat steps 6 through 9.



**DANGER**

Fluid Injection. This machine produces high-pressure fluid streams that can pierce skin. Fluid injection will result in death or serious injury. (000106)



**WARNING**

Risk of Fire. Hot surfaces could ignite combustibles, resulting in fire. Fire could result in death or serious injury.

(000110)



**WARNING**

Hot Surfaces. When operating machine, do not touch hot surfaces. Keep machine away from combustibles during use. Hot surfaces could result in severe burns or fire. (000108)

### Power Washer Shut Down



**DANGER**

Fluid Injection. This machine produces high-pressure fluid streams that can pierce skin. Fluid injection will result in death or serious injury. (000106)

**IMPORTANT:** Spray gun traps high-pressure water, even when engine is stopped and water is disconnected. Always point spray gun in safe direction, and squeeze spray gun trigger to release high-pressure. Engage trigger lock when not in use.

1. Release spray gun trigger.
2. Turn engine switch OFF.
3. Squeeze spray gun trigger and release high-pressure water.
4. Engage trigger lock.
5. Turn water supply OFF.

**NOTE:** Keep high-pressure hose connected to pump and spray gun while system is pressurized.

### Apply Detergent



**DANGER**

Fluid Injection. This machine produces high-pressure fluid streams that can pierce skin. Fluid injection will result in death or serious injury. (000106)

**WARNING**

Do not aim spray gun at people, animals, electrical devices, or fragile items. Keep out of reach of children. Death or serious injury could result.

(000117)

**NOTE:** DO NOT use caustic liquid with power washer. Use ONLY power washer safe detergents. Follow manufacturer instructions on detergent label. Follow all manufacturer's instructions on the detergent label.

Apply detergent as follows:

1. Verify detergent nozzle is installed.
2. Open container cap, if equipped.
3. Prepare detergent solution as required by job.
4. Depending on model, insert filter on end of siphoning tube through hole in cap (supplied).
5. Install cap and siphoning tube onto tank.

**NOTE:** Verify siphoning tube and filter remain fully submerged in detergent while in use.

**NOTE:** When inserting siphon tube into detergent bottle, route tube to prevent muffler contact. Contact with muffler while in use can damage detergent siphoning tube.

6. Verify black detergent nozzle is installed.

**NOTE:** Detergent cannot be applied with high-pressure nozzle (Yellow, White, Green or Red). Only use black nozzle with detergent.

7. Start engine.
8. Firmly grasp spray gun with both hands when using high-pressure spray to avoid injury when spray gun kicks back.
9. Apply a high-pressure spray to a small area and then inspect surface for damage. If no damage is found, continue to apply detergent.
10. Apply detergent to a dry surface, start at lower portion of area to be washed and work upward using long, even, overlapping strokes.

**IMPORTANT:** Flush the detergent siphoning system after each use. Contact an authorized dealer or qualified service center with questions.

## Rinsing



### ⚠️WARNING

Risk of Falling. Use of machine creates wet areas and trip hazards. Be aware of work area conditions. A fall could result in death or serious injury.

(000112)



### ⚠️WARNING

Risk of Falling. Do not use this machine or any components on elevated surfaces. Doing so can result in a fall, serious injury or death.

(000114)

1. Remove black detergent nozzle from lance.
2. Select and install desired high-pressure nozzle.
3. Point spray gun in safe direction and squeeze trigger to flush remaining detergent from system.
4. Keep spray gun a safe distance from area you plan to spray.
5. Firmly grasp spray gun with both hands when using high-pressure

spray to avoid injury when spray gun kicks back.

6. Apply a high-pressure spray to a small area and then inspect surface for damage. If no damage is found, continue rinsing.
7. Start at top of area to be rinsed, working down with same overlapping strokes as used for cleaning.

## Clean Detergent Siphoning Tube

Flush detergent siphoning tube after each use, before stopping the engine.

1. Place detergent siphoning tube/filter in bucket of clean water.
2. Remove high-pressure nozzle from nozzle extension.
3. Select and install black detergent nozzle.
4. Flush for 1-2 minutes.
5. Shut engine OFF.
6. Point spray gun in a safe direction, squeeze spray gun trigger to release retained high water pressure. Engage trigger lock.

## After Each Use

DO NOT allow water to remain in unit for long periods of time. Sediments or minerals can deposit on pump parts and freeze pump. Follow these procedures after every use:

1. Shut engine OFF.
2. Turn water supply OFF.
3. Point spray gun in a safe direction, and squeeze trigger to relieve trapped pressure.
4. Let engine cool.
5. Disconnect hoses from spray gun and high-pressure outlet on pump. Drain water from hoses, spray gun, and lance. Use a rag to wipe off components.
6. Pull recoil handle approximately six times to remove remaining liquid from pump.
7. Verify engine start switch and fuel valve is OFF.
8. Store unit in a clean, dry area.

**NOTE:** If storing for more than 30 days, see Storage section.

## Automatic Cool Down System (Thermal Relief)

When power washer runs for 3-5 minutes without spray gun activation, circulating water in pump can reach temperatures above 125°F (51.7 °C). Thermal relief system engages to cool pump by discharging warm water onto ground.

## Maintenance Recommendations

Regular maintenance will improve performance and extend power washer life. See a qualified dealer for service.

Power washer warranty does not cover items subjected to operator abuse or negligence. To receive full warranty value, operator must maintain power washer as instructed in this manual, including proper storage as detailed in Winter Storage and Long Term Storage.

**NOTE:** Call 1-888-436-3722 with questions about component replacement.

**NOTE:** All required service and adjustments should be each season, as detailed in maintenance schedule chart.

## Maintenance Schedule

Follow maintenance schedule intervals, whichever occurs first according to use.

**NOTE:** Adverse conditions will require more frequent service.

First 5 Hours
Change engine oil
Every 8 Hours or Daily
Inspect/clean water inlet screen*
Inspect high-pressure hose
Inspect detergent siphoning hose/filter
Inspect spray gun and assembly for leaks
Clean debris
Inspect engine oil level
Every 20 Hours or Every Season
Change engine oil**
Every 50 Hours or Every Season
Inspect/clean air cleaner filter**
Inspect muffler and spark arrester*
Every 100 Hours or Every Season
Service spark plug

\* Clean if clogged. Replace if perforated or torn.

\*\* Service more often under dirty or dusty conditions.

## Pump Oil

DO NOT attempt any oil maintenance on pump. Pump is lubricated and sealed at factory. No additional maintenance is required for life of pump.

## Preventive Maintenance

Dirt or debris can cause improper operation and equipment damage. Clean power washer daily or before each use. Keep area around and behind muffler free from combustible debris. Inspect all cooling air openings on power washer.

- Use a damp cloth to wipe exterior surfaces clean.
- DO NOT insert any objects through cooling air openings.
- Use a soft bristle brush to loosen caked on dirt, oil, etc.
- Use a vacuum to pick up loose dirt and debris.

## Inspect and Clean Inlet Screen

Inspect inlet screen on pump water inlet. Clean clogged screen and replace screen if damaged.

## Inspect High-Pressure Hoses

High-pressure hoses can develop leaks from wear, kinking, or abuse. Inspect hoses before each use. Inspect for cuts, leaks, abrasions, bulging, and damage or movement of couplings. If these conditions exist, replace hose immediately.

**NOTE:** DO NOT repair high-pressure hose. Replace with hose that meets or exceeds maximum pressure rating of unit.

## Inspect Detergent Siphoning Tube

Inspect filter on detergent tube and clean if clogged. Tube should fit tightly on barbed fitting. Examine tube for leaks or tears. Replace filter or tube if either is damaged.

## Inspect Spray Gun

**NOTE:** Replace spray gun immediately if it fails any test steps

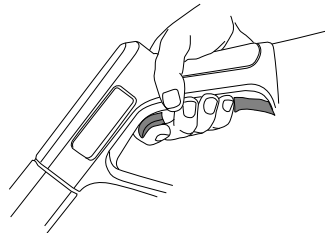

000123

**Figure 3-6. Test Spray Gun (typical)**

1. Verify spray gun hose connection is secure.
2. Squeeze and release trigger.

**NOTE:** Trigger should spring back into place and lock when released.

## Nozzle Maintenance

A pulsing sensation felt when squeezing spray gun trigger may be caused by excessive pump pressure. Typical causes of excessive pump pressure are nozzle clog or restriction. Immediately clean nozzle as follows:



### **⚠ DANGER**

Fluid Injection. This machine produces high-pressure fluid streams that can pierce skin. Fluid injection will result in death or serious injury. (000106)

1. Turn engine and water supply OFF.

**NOTE:** Keep high-pressure hose connected to pump and spray gun while system is pressurized.

2. Relieve spray gun water pressure.
3. Remove nozzle from lance.
4. See Figure 3-7. Use a paper clip to remove debris.

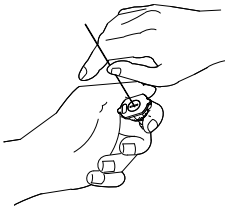

000109

**Figure 3-7. Remove Debris**

5. See Figure 3-8. Remove lance from spray gun and back flush thoroughly.

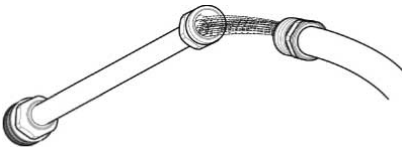

000131

**Figure 3-8. Back Flush Lance**

6. Install nozzle on lance.
7. Install lance on spray gun.
8. Verify hose is connected to pump water inlet, and high-pressure hose is connected to spray gun, and pump.
9. Turn water ON.
10. Start engine.
11. Test power washer by operating with each quick connect nozzle.

**NOTE:** Avoid prolonged or repeated skin contact with used motor oil. Thoroughly wash exposed areas with soap and water.

## Engine Maintenance

### Engine Oil Recommendations

Only high-quality detergent oils classified for service SF, SG, SH, SJ or higher are recommended. DO NOT use special additives. Climate determines proper engine oil viscosity. See chart to select correct viscosity.

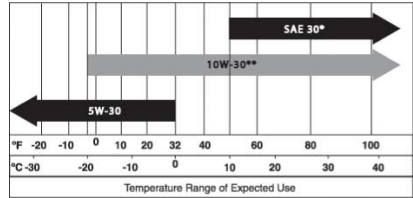

000130

**Figure 3-9. Oil Viscosity**

\* Below 50°F (10°C) use of SAE 30 will result in hard start.

\*\* Above 80°F (27°C) use of 10W/30 may cause increased oil consumption. Inspect oil level more frequently.

### Inspect Engine Oil Level

Inspect engine oil level prior to each use, or every 8 hours of operation.

1. Place power washer on a level surface.
2. Clean area around oil fill.
3. See Figure 3-10. Remove oil fill cap and wipe dipstick clean.

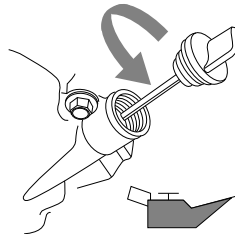

000115

**Figure 3-10. Engine Oil Fill**

4. Screw dipstick into filler neck. Verify proper oil level on dipstick.

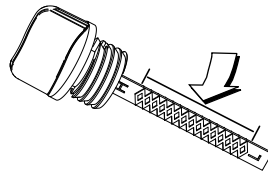

000116

**Figure 3-11. Oil Level**

5. Add recommended engine oil as necessary.

- Replace oil fill cap and hand-tighten.

**NOTE:** Some units have more than one oil fill location. It is only necessary to use one oil fill point.

## Change Engine Oil

When using power washer under extreme, dirty, dusty conditions, or in extremely hot weather, change oil more frequently.

**NOTE:** Don't pollute. Conserve resources. Return used oil to collection centers.

Change oil while engine is still warm from running, as follows:

- Place power washer on a level surface.
- Disconnect the spark plug wire from the spark plug and place the wire where it cannot contact spark plug.
- Clean area around oil fill, and oil drain plug.
- Remove oil fill cap.
- Remove oil drain plug and drain oil completely into a suitable container.

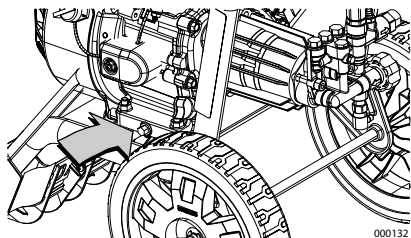

Figure 3-12. Oil Drain Plug

- Install oil drain plug and tighten securely.
- Slowly pour oil into oil fill opening until oil level is between L and H marks on dipstick. DO NOT overfill.
- Install oil fill cap, and finger tighten.
- Wipe up any spilled oil.
- Properly dispose of oil in accordance with all applicable regulations.

## Air Filter

Engine will not run properly and may be damaged if run with a dirty air filter. Service air filter more frequently in dirty or dusty conditions.

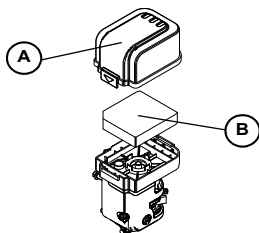

Figure 3-13. Air Filter Assembly

To service air filter:

- Release air cleaner cover latch and remove cover (A).
- Remove air filter (B).
- Gently tap air filter on flat surface to remove dirt.
- Install clean, or new filter.
- Install cover and snap air cleaner cover latch to close.

## Service Spark Plug

To service spark plug:

- Clean area around spark plug.
- Remove and inspect spark plug.
- Inspect electrode gap with wire feeler gauge and reset spark plug gap (A) to 0.028 - 0.031 in (0.70 - 0.80 mm).

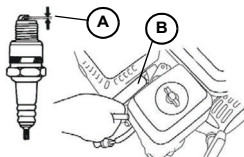

Figure 3-14. Spark Plug

**NOTE:** Replace spark plug if electrodes are pitted, burned or porcelain is cracked. Use ONLY recommended replacement plug. See Specifications.

- Install spark plug finger tight, and tighten an additional 3/8 to 1/2 turn using spark plug wrench (B).

## Inspect Engine Spark

### WARNING

Accidental Start-up. Disconnect spark plug wire when working on unit. Failure to do so could result in death or serious injury.

(000102)

- Disconnect spark plug wire from spark plug.
- Secure spark plug wire where it cannot contact spark plug.
- Test spark plug with approved spark plug tester.

**NOTE:** DO NOT inspect for spark with spark plug removed.

## Inspect Muffler And Spark Arrester

**NOTE:** It is a violation of California Public Resource Code, Section 4442, to use or operate the engine on any forest-covered, brush-covered, or grass-covered land unless the exhaust system is equipped with a spark arrester, as defined in Section 4442, main-

tained in effective working order. Other states or federal jurisdictions may have similar laws.

Contact original equipment manufacturer, retailer, or dealer to obtain a spark arrester designed for exhaust system installed on this engine.

**NOTE:** Use ONLY original equipment replacement parts.

Inspect muffler for cracks, corrosion, or other damage. Remove spark arrester, if equipped, inspect for damage or carbon blockage. If replacement parts are required.

## Inspect Spark Arrester Screen



### WARNING

Hot Surfaces. When operating machine, do not touch hot surfaces. Keep machine away from combustibles during use. Hot surfaces could result in severe burns or fire. (000108)

1. Loosen fasteners and remove heat shield from muffler.
2. Loosen fasteners and remove spark arrester from muffler.
3. Inspect spark arrester. Replace if torn, perforated or otherwise damaged (part number 0K1851).
4. If screen is not damaged, clean it with a commercial solvent and replace.

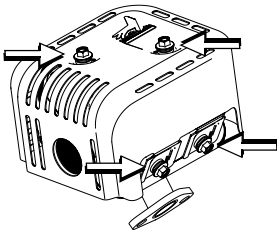

000135

Figure 3-15. Heat Shield Fasteners

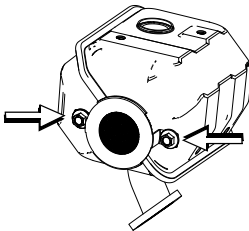

000136

Figure 3-16. Spark Arrester Fasteners

## Storage

### General



### DANGER

Explosion and Fire. Fuel and vapors are extremely flammable and explosive. Add fuel in a well ventilated area. Keep fire and spark away. Failure to do so will result in death or serious injury. (000105)



### WARNING

Risk of Fire. Verify machine has properly cooled before installing cover and storing machine. Hot surfaces could result in fire.

(000109)

- DO NOT place a storage cover on a hot power washer. Allow unit to cool to room temperature before storage.
- DO NOT store fuel from one season to another unless properly treated.
- Replace fuel container if rust is present. Rust in fuel will cause fuel system problems.
- Cover unit with a suitable protective, moisture resistant cover.
- Store unit in a clean and dry area.
- Always store power washers and fuel away from heat and ignition sources.

### Winter Storage

**NOTE:** If pump saver is not available, connect a 3-foot section of garden hose to water inlet adapter. Pour RV-antifreeze (antifreeze without alcohol) into hose. Pull recoil handle twice. Disconnect 3-foot hose.

- Store unit in a clean and dry area.

**NOTE:** If not using power washer for more than 30 days, prepare engine and pump for storage.



## Prepare Fuel System for Storage

Fuel stored over 30 days can go bad and damage fuel system components. Keep fuel fresh, use fuel stabilizer.

If fuel stabilizer is added to fuel system, prepare and run engine and pump for long term storage. Run engine for 2 minutes to circulate stabilizer throughout fuel system. Adequately prepared fuel can be stored up to 24 months.

**NOTE:** If fuel has not been treated with fuel stabilizer, it must be drained into an approved container. Run engine until it stops from lack of fuel. Use of fuel stabilizer in fuel storage container is recommended to keep fuel fresh.

### Prepare Engine for Storage

1. Change engine oil.
2. Remove spark plug.
3. Pour tablespoon (5-10cc) of clean engine oil or spray a suitable fogging agent into cylinder.
4. Pull starter recoil several times to distribute oil in cylinder.
5. Install spark plug.
6. Pull recoil slowly until resistance is felt. This will close valves so moisture cannot enter engine cylinder. Gently release recoil.

## Change Oil

Change engine oil before storage. See, subsection Change Engine Oil.

## Prepare Pump for Storage

Protect unit from freezing temperatures. Failure to do so will permanently damage pump and render unit inoperable. Freeze damage is not covered under warranty.

Protect unit from freezing temperatures as follows:

1. Shut engine OFF.
2. Turn water supply OFF.
3. Point spray gun in a safe direction, and squeeze trigger to relieve trapped pressure.
4. Let engine cool.
5. Disconnect hoses from spray gun and high-pressure outlet on pump. Drain water from hoses, spray gun, and lance. Use a rag to wipe off components.
6. Empty pump of all remaining liquids.
7. Turn engine start switch and fuel valve to OFF.
8. Pull recoil handle approximately six times to remove remaining liquid from pump.
9. Winterize pump with pump saver. This minimizes freeze damage and lubricates pistons and seals.

**NOTE:** If pump saver is not available, connect a 3-foot section of garden hose to water inlet adapter. Pour RV-antifreeze (antifreeze without alcohol) into hose. Pull recoil handle twice. Disconnect 3-foot hose.

Store unit in a clean and dry area.

**Table 1: Troubleshooting**

Problem	Cause	Correction
Pump fails to produce pressure, has erratic pressure, chattering, loss of pressure, low water volume.	<ol style="list-style-type: none"> <li>1. Low pressure nozzle installed.</li> <li>2. Water inlet is obstructed.</li> <li>3. Inadequate water supply.</li> <li>4. Inlet hose kinked or leaking.</li> <li>5. Clogged hose inlet screen.</li> <li>6. Water supply is over 100 °F (37.8 °C).</li> <li>7. High-pressure hose is obstructed, or leaks.</li> <li>8. Spray gun leaks.</li> <li>9. Nozzle is obstructed.</li> <li>10. Pump is faulty.</li> </ol>	<ol style="list-style-type: none"> <li>1. Replace with high-pressure nozzle.</li> <li>2. Clean inlet.</li> <li>3. Provide adequate water flow.</li> <li>4. Straighten inlet hose, patch leak.</li> <li>5. Inspect and clean inlet hose screen.</li> <li>6. Provide cooler water supply.</li> <li>7. Clear obstructions or replace hose.</li> <li>8. Replace spray gun.</li> <li>9. Clean nozzle.</li> <li>10. Contact authorized servicing dealer.</li> </ol>
Detergent fails to mix with spray.	<ol style="list-style-type: none"> <li>1. Detergent siphoning tube is not submerged.</li> <li>2. Detergent siphoning tube/filter is obstructed or cracked.</li> <li>3. High-pressure nozzle installed.</li> </ol>	<ol style="list-style-type: none"> <li>1. Insert detergent siphoning tube into detergent.</li> <li>2. Clean or replace filter/detergent siphoning tube.</li> <li>3. Install low-pressure nozzle.</li> </ol>
Engine runs well at no-load, but bogs when load is applied.	<ol style="list-style-type: none"> <li>1. Engine speed too low.</li> </ol>	<ol style="list-style-type: none"> <li>1. Contact authorized servicing dealer.</li> </ol>
Engine will not start, or starts and runs rough.	<ol style="list-style-type: none"> <li>1. Dirty air filter.</li> <li>2. Out of fuel</li> <li>3. Stale fuel.</li> <li>4. Spark plug wire not connected to plug.</li> <li>5. Bad spark plug.</li> <li>6. Water in fuel.</li> <li>7. Excessively rich fuel mixture.</li> </ol>	<ol style="list-style-type: none"> <li>1. Clean or replace air filter.</li> <li>2. Fill fuel tank.</li> <li>3. Replace with fresh fuel.</li> <li>4. Connect wire to spark plug.</li> <li>5. Replace spark plug.</li> <li>6. Drain fuel tank, replace with fresh fuel.</li> <li>7. Contact authorized servicing dealer</li> </ol>
Engine shuts down during operation/	<ol style="list-style-type: none"> <li>1. Out of fuel.</li> </ol>	<ol style="list-style-type: none"> <li>1. Fill fuel tank.</li> </ol>
Engine lacks power.	<ol style="list-style-type: none"> <li>1. Dirty air filter.</li> </ol>	<ol style="list-style-type: none"> <li>1. Replace air filter.</li> </ol>



Part No. 0K5944 Rev. C 12/8/14 Printed in USA  
©2014 Generac Power Systems, Inc. All rights reserved  
Specifications are subject to change without notice.  
No reproduction allowed in any form without prior written consent from Generac Power Systems, Inc.

Generac Power Systems, Inc.  
S45 W29290 Hwy. 59  
Waukesha, WI 53189  
1-888-GENERAC (1-888-436-3722)  
[generac.com](http://generac.com)



*Hidrolavadora*  
*Manual del operador*

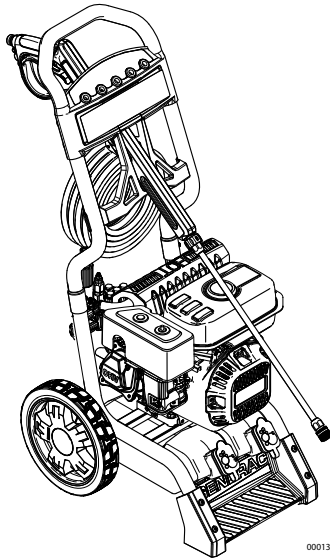

000137

**MODELO:** \_\_\_\_\_

**SERIE:** \_\_\_\_\_

**FECHA DE COMPRA:** \_\_\_\_\_

Registre su producto Generac en:

[WWW.GENERAC.COM](http://WWW.GENERAC.COM)

888-436-3722

# Índice

## Section 1 Introducción y seguridad

Introducción .....	1
Reglas de seguridad .....	1
Símbolos de seguridad y sus significados .....	2

## Section 2 Información general y configuración

Conozca su hidrolavadora .....	3
Información sobre emisiones .....	4
Retiro del contenido de la caja .....	4
Armado .....	4
Para añadir aceite de motor .....	5
Combustible .....	5
Suministro de agua .....	6
Conexión del suministro de agua .....	6
Conexión de la manguera de alta presión a la pistola de pulverización .....	6
Pistola de pulverización .....	7
Tanque de detergente .....	7

## Section 3 Operación, mantenimiento y resolución de problemas

Consultas sobre operación y uso ..	8
Antes de poner en marcha motor ..	8
Preparación de la hidrolavadora para el uso .....	8
Colocación de la hidrolavadora para el uso .....	8
Transporte e inclinación de la unidad ..	8
Puesta en marcha de la hidrolavadora ..	8
Parada de la hidrolavadora .....	9
Aplicación de detergente .....	9
Enjuague .....	10
Tubo de sifón para detergente de limpieza .....	10
Después de cada uso .....	10

Sistema de enfriamiento automático (Alivio térmico) .....	10
Recomendaciones de mantenimiento .....	11
Programa de mantenimiento .....	11
Aceite de la bomba .....	11
Mantenimiento preventivo .....	11
Inspección y limpieza del tamiz de entrada .....	11
Inspección de las mangueras de alta presión .....	11
Inspección del tubo de sifón para detergente .....	11
Inspección de la pistola de pulverización .....	11
Mantenimiento de la boquilla .....	12
Mantenimiento del motor .....	12
Recomendaciones sobre el aceite de motor .....	12
Inspección del nivel de aceite de motor .....	12
Cambio de aceite de motor .....	13
Filtro de aire .....	13
Servicio de la bujía .....	13
Inspección de la bujía .....	13
Inspección del silenciador y el supresor de chispas .....	13
Inspección del tamiz del supresor de chispas .....	14
Almacenamiento .....	14
Generalidades .....	14
Almacenamiento en el invierno .....	14
Preparación del sistema de combustible para almacenamiento 1 ..	5
Cambio de aceite .....	15
Preparación de la bomba para el almacenamiento .....	15

---

### ADVERTENCIA

Proposición 65 de California. El escape del motor y algunos de sus componentes son conocidos por el estado de California como causantes de cáncer, defectos congénitos y otros daños reproductivos. (000004)

---

### ADVERTENCIA

Proposición 65 de California. Este producto contiene o emite sustancias químicas que son conocidas por el estado de California como causantes de cáncer, defectos congénitos y otros daños reproductivos. (000005)

---

# Sección 1 Introducción y seguridad

## Introducción

Muchas gracias por haber comprado un producto de Generac Power Systems Inc. Esta unidad ha sido diseñada para proporcionar alto rendimiento, funcionamiento eficiente, y años de uso cuando se mantiene apropiadamente.

Lea completamente este manual y comprenda todas las instrucciones, precauciones y advertencias antes de usar el equipo. Si no se comprende alguna sección de este manual, comuníquese con el concesionario autorizado más cercano, o comuníquese con Servicio al cliente de Generac al 1-888-436-3722, o [www.generac.com](http://www.generac.com) con sus preguntas e inquietudes.

El propietario es responsable del mantenimiento apropiado y uso seguro del equipo. Antes de operar, efectuar servicio o almacenar esta hidrolavadora:

- Estudie minuciosamente todas las advertencias indicadas en este manual y en el producto.
- Familiarícese con este manual y la unidad antes del uso.
- Consulte la sección Armado del manual para las instrucciones sobre los procedimientos de armado finales. Siga las instrucciones completamente.

Guarde estas instrucciones para referencia en el futuro. SIEMPRE suministre este manual a toda persona que usará esta máquina.

**LA INFORMACIÓN QUE FIGURA AQUÍ SE BASÓ EN MÁQUINAS QUE ESTABAN EN PRODUCCIÓN EN EL MOMENTO DE PUBLICACIÓN. GENERAC SE RESERVA EL DERECHO DE MODIFICAR ESTE MANUAL EN CUALQUIER MOMENTO.**

## Reglas de seguridad

El fabricante no puede prever todas las circunstancias posibles que podrían involucrar un peligro. Las advertencias de este manual y los rótulos y etiquetas adhesivas fijados en la unidad, por lo tanto, no son exhaustivos. Si usa un procedimiento, método de trabajo o técnica de funcionamiento que el fabricante no recomienda específicamente, verifique que sea seguro para otras personas. Asegúrese también de que el procedimiento, método de trabajo o técnica de funcionamiento utilizados no vuelvan inseguro al equipo.

En toda esta publicación, en los rótulos y en las etiquetas adhesivas fijadas en la hidrolavadora, los bloques de PELIGRO, ADVERTENCIA, PRECAUCIÓN y NOTA se usan para alertar al personal sobre instrucciones especiales acerca de una operación en particular que puede ser peligrosa si se efectúa de manera incorrecta o imprudente. Obsérvelos cuidadosamente. Sus definiciones son las siguientes:

### PELIGRO

Indica una situación peligrosa que, si no se evita, ocasionará la muerte o lesiones graves.

(000001)

### ADVERTENCIA

Indica una situación peligrosa que, si no se evita, podría ocasionar la muerte o lesiones graves.

(000002)

### PRECAUCIÓN

Indica una situación peligrosa que, si no se evita, podría ocasionar lesiones leves o moderadas.

(000003)

### NOTA:

Las notas contienen información adicional importante para un procedimiento y se encuentran dentro del texto regular de este manual.

Estas advertencias de seguridad no pueden eliminar los peligros que indican. El sentido común y el cumplimiento estricto de las instrucciones especiales mientras se desarrolla la acción o el servicio son esenciales para la prevención de accidentes.

# Símbolos de seguridad y sus significados



## PELIGRO

Asfixia. Los motores funcionando producen monóxido de carbono, un gas incoloro, inodoro, y venenoso. El monóxido de carbono, si no se evita, ocasionará la muerte o lesiones graves. (000103)



## PELIGRO

Electrocución. Si no se evita el contacto del agua con una fuente de alimentación, ocasionará la muerte o lesiones graves. (000104)



## PELIGRO

Inyección de fluido. Esta máquina produce chorros de fluido a alta presión que pueden penetrar en la piel. La inyección de fluido puede ocasionar la muerte o lesiones graves. (000106)



## PELIGRO

Explosión e incendio. El combustible y los vapores son extremadamente inflamables y explosivos. Añada combustible en una zona bien ventilada. Mantenga alejados el fuego y las chispas. No hacerlo puede ocasionar la muerte o lesiones graves. (000105)



## ADVERTENCIA

Riesgo de incendio. Las superficies calientes pueden encender combustibles, produciendo un incendio. El incendio puede ocasionar la muerte o lesiones graves. (000110)



## ADVERTENCIA

Pérdida de visión. Se requiere el uso de gafas de seguridad al usar esta máquina. No usar gafas de seguridad puede ocasionar pérdida de visión permanente. (000101)



## ADVERTENCIA

Pérdida auditiva. Recomendamos protectores de oído al usar esta máquina. No usar protectores de oído puede ocasionar pérdida auditiva permanente. (000107)



## ADVERTENCIA

Superficies calientes. Al usar la máquina, no toque las superficies calientes. Mantenga la máquina alejada de los combustibles durante el uso. Las superficies calientes pueden ocasionar quemaduras graves o incendio. (000108)



## ADVERTENCIA

Riesgo de incendio. Verifique que la máquina se haya enfriado apropiadamente antes de instalar una cubierta y almacenar la máquina. Las superficies calientes pueden ocasionar un incendio. (000109)



## ADVERTENCIA

Piezas en movimiento. Mantenga la ropa, cabello, y extremidades alejados de las piezas en movimiento. No hacerlo puede ocasionar la muerte o lesiones graves. (000111)



## ADVERTENCIA

Piezas en movimiento. No use alhajas cuando ponga en marcha o trabaje con este producto. Usar alhajas al poner en marcha o trabajar con este producto puede ocasionar la muerte o lesiones graves. (000115)



## ADVERTENCIA

Riesgo de caídas. El uso de la máquina crea zonas mojadas y riesgos de disparo. Esté atento a las condiciones de la zona de trabajo. Una caída puede ocasionar la muerte o lesiones graves. (000112)



## ADVERTENCIA

Riesgo de caídas. No use esta máquina o cualquiera de sus componentes en superficies elevadas. Hacerlo puede ocasionar una caída, lesiones graves o la muerte. (000114)



## ADVERTENCIA

Riesgo de la cuerda de arranque. La cuerda de arranque se puede retraer inesperadamente si la presión de agua no se alivió de la bomba apropiadamente, creando un contragolpe. El contragolpe puede ocasionar la muerte o lesiones graves. (000113)



## ADVERTENCIA

Consulte el manual. Lea y comprenda completamente el manual antes de usar el producto. No comprender completamente el manual puede provocar la muerte o lesiones graves. (000100a)

## Sección 2 Información general y configuración

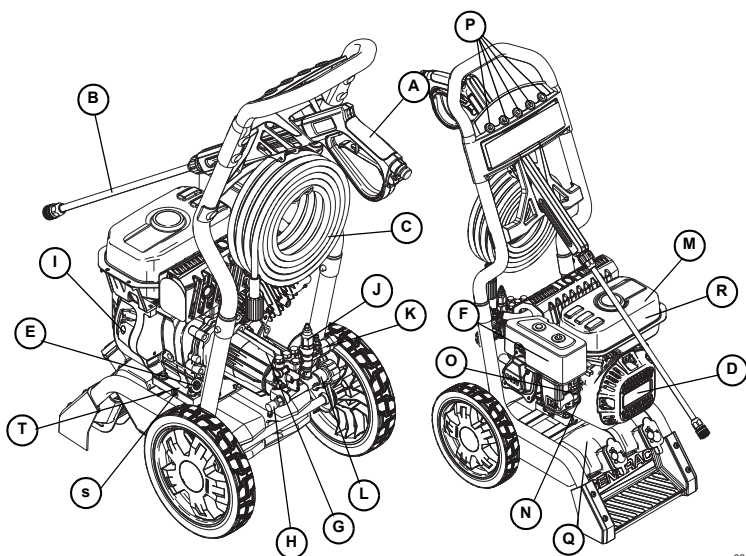

000110

Figura 2-1. Características y controles

### Tabla 2-1. Componentes de la hidrolavadora

A	Pistola de pulverización
B	Lanza con conexión rápida
C	Manguera de alta presión
D	Arrancador con cuerda
E	Llenado de aceite
F	Filtro de aire
G	Bomba de alta presión
H	Válvula de alivio térmico
I	Interruptor On/Off del motor
J	Válvula de descarga
K	Salida de alta presión
L	Entrada de agua
M	Tanque de combustible
N	Válvula On/Off de combustible
O	Cebador
P	Boquillas
Q	Tanque de detergente
R	Advertencias/Instrucciones de operación
S	Tapón de vaciado de aceite
T	Ubicación del número de serie.

- \* Etiqueta de identificación (no mostrada) – ubicada en la carcasa del ventilador del motor
- \* Tubo/filtro de sifón para detergente (no mostrados)

### Conozca su hidrolavadora



#### ADVERTENCIA

Consulte el manual. Lea y comprenda el manual completamente antes de usar la máquina. No comprender el manual completamente puede ocasionar la muerte o lesiones graves. (000100)

Lea este manual completamente antes de armar y operar esta unidad. Guarde este manual para referencia inmediata y en el futuro. Hay manuales del propietario de repuesto disponibles en [www.generac.com](http://www.generac.com).

## Información sobre emisiones

La Agencia de Protección Ambiental de los EE. UU. (EPA) (y la Junta de Recursos del Aire de California [CARB] para los equipos certificados conforme a las normas de California) requieren que este motor cumpla las normas de emisiones de escape y evaporación. Ubique la etiqueta adhesiva sobre cumplimiento de las normas referidas a emisiones colocada sobre el motor para determinar qué normas satisface el generador, y para determinar qué garantía de emisiones corresponde. El motor cuenta con la certificación de satisfacer las normas de emisiones correspondientes a las gasolinas. Es importante seguir las especificaciones de mantenimiento indicadas en la sección Mantenimiento para verificar que el producto cumpla las normas de emisiones correspondientes durante toda su vida útil. Este motor usa ajustes de carburación empobrecida y otros sistemas para reducir las emisiones. La manipulación indebida o la alteración del sistema de control de emisiones pueden aumentar las emisiones y constituye una infracción de la ley federal o la ley de California. Las acciones que constituyen manipulación indebida incluyen, entre otras:

- Retiro o alteración de cualquier parte de los sistemas de admisión, combustible o escape.
- Alteración o anulación del varillaje del regulador o el mecanismo de ajuste de velocidad a fin de que el motor funcione fuera de sus parámetros de diseño.

Haga inspeccionar y reparar el motor por un concesionario de servicio si se desarrollan estos síntomas:

- Dificultad para arrancar o calada después del arranque
- Ralentí irregular
- Fallo de encendido o contraexplosiones bajo carga
- Postcombustión (contraexplosiones)
- Humo de escape negro o alto consumo de combustible

**NOTA:** El mantenimiento, sustitución o reparación de los dispositivos y sistemas de control de emisiones puede ser efectuado por cualquier establecimiento o individuo de reparación de motores pequeños. Para estar cubierto por la garantía, todo el trabajo de servicio del control de emisiones debe ser efectuado por un concesionario autorizado de la fábrica. Vea la garantía de emisiones para detalles adicionales.

## Retiro del contenido de la caja

1. Abra la caja completamente cortando cada esquina de arriba abajo.
2. Retire y verifique el contenido de la caja antes del armado. La caja debe contener uno de cada uno de lo siguiente:

- Unidad principal
  - Conjunto de asa
  - Manguera de alta presión
  - Manguera y filtro del sifón
  - Pistola de pulverización
  - Lanza con accesorio de conexión rápida
  - Botella de aceite
  - Gancho para la manguera
  - Bolsa con piezas (incluye):
    - Tapa del tanque para sustancias químicas/detergente (si tiene)
    - Manual del propietario
    - Tarjeta de registro del cliente
    - Bolsa con las boquillas de colores
3. Llame a Servicio al cliente de Generac al 1-888-436-3722 con el número de modelo y de serie de la unidad si hubiera contenido de la caja faltante.
  4. Registre el modelo, número de serie y fecha de compra en la tapa de este manual.

## Armado



### ADVERTENCIA

Consulte el manual. Lea y comprenda el manual completamente antes de usar la máquina. No comprender el manual completamente puede ocasionar la muerte o lesiones graves.

(000100)

Llame a Servicio al cliente de Generac al 1-888-436-3722 por todos problemas o inquietudes sobre el armado. Tenga disponible los números de modelo y de serie.

1. Vea la Figura 2-2 Inserte el asa y trábelo en su lugar

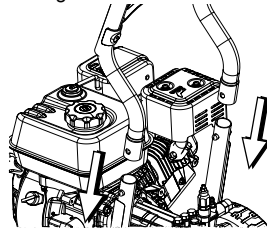

000111

2. Vea la Figura 2-3. Apriete e instale el gancho para manguera.

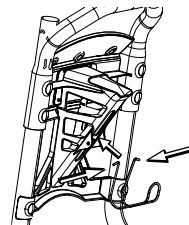

000112

**Figura 2-3. Instalación del gancho para manguera**



3. Vea la Figura 2-4. Inserte y enganche las boquillas en los espacios previstos en el asa.

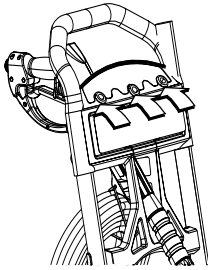

000113

**Figura 2-4. Inserción de las boquillas (la cantidad puede variar)**

4. Coloque la pistola de pulverización y la extensión de la boquilla en el soporte de la pistola de pulverización.
5. Vea la Figura 2-5. Conecte el tubo de sifón.

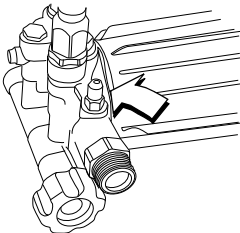

000114

**Figura 2-5. Conexión del tubo de sifón**

## Para añadir aceite de motor

1. Coloque la hidrolavadora en una superficie nivelada.
2. Verifique que la zona de llenado de aceite esté limpia.
3. Retire la tapa de llenado de aceite y limpie la varilla de medición de aceite y séquela.

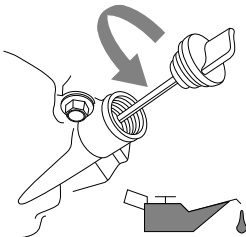

000115

**Figura 2-6. Retiro de la varilla de medición**

4. Añada el aceite de motor recomendado.

**NOTA:** Algunas unidades tienen más de una ubicación de llenado de aceite. Solo es necesario usar un punto de llenado de aceite.

5. Enrosque la varilla de medición en la garganta de llenado de aceite. El nivel de aceite se comprueba con la varilla de medición instalada completamente.

6. Vea la Figura 2-7. Retire la varilla de medición y verifique el nivel de aceite.

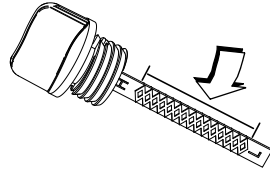

000116

**Figura 2-7. Marcas del indicador de nivel de aceite de la varilla de medición**

7. Instale y apriete con la mano la tapa de llenado/varilla de medición de aceite.

## Combustible



**PELIGRO**

Explosión e incendio. El combustible y los vapores son extremadamente inflamables y explosivos. Añada combustible en una zona bien ventilada. Mantenga alejados el fuego y las chispas. No hacerlo puede ocasionar la muerte o lesiones graves. (000105)

Los requisitos del combustible son como sigue:

- Gasolina limpia, fresca y sin plomo.
  - Una calificación mínima de 87 octanos/ 87 AKI (91 RON).
  - Es aceptable hasta 10% de etanol (gasohol).
  - NO use E85.
  - NO use una mezcla de gasolina y aceite.
  - NO modifique el motor para funcionar con combustibles de alternativa. Establezca el combustible antes del almacenamiento.
1. Verifique que la unidad esté en OFF y que se haya enfriado durante dos minutos como mínimo antes de reabastecer combustible.
  2. Coloque la unidad sobre suelo nivelado en una zona bien ventilada.
  3. Limpie la zona alrededor de la tapa de combustible y retire la tapa lentamente.
  4. Añada lentamente el combustible recomendado. No llene en exceso.



000117

**Figura 2-8. Para añadir el combustible recomendado**

5. Instale la tapa de combustible.

**NOTA:** Permita que el combustible derramado se evapore antes de poner en marcha la unidad.

## Suministro de agua

**NOTA:** No haga funcionar la unidad sin un suministro de agua suficiente. No seguir los requisitos de suministro de agua anulará la garantía de la unidad.

El suministro de agua debe satisfacer los siguientes requisitos:

- NO haga sifón con agua estacionada para el suministro de agua.
- La temperatura del agua debe ser menor que 100 °F (38 °C).
- El largo de la manguera de suministro de agua no debe exceder 50 ft (15.2 m).
- El caudal de agua debe ser superior a 3.8 galones por minuto (17.3 litros por minuto) y la presión no menor a 30 psi (206.8 kPa).
- NO use una válvula de una vía, válvula igualadora de presión o válvula de retención en ninguna parte del suministro de agua.

## Conexión del suministro de agua

1. Retire y deseche la tapa de envío de la entrada de agua de la bomba.
2. Haga correr el suministro de agua durante 30 segundos para eliminar residuos antes de conectarlo.
3. Vea la Figura 2-9. Inspeccione el tamiz de entrada en busca de residuos. Limpie o sustituya el tamiz como sea necesario. NO haga funcionar la hidrolavadora si el tamiz de entrada está dañado o falta.

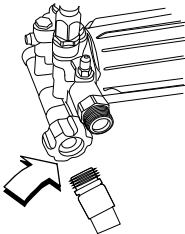

000118

**Figura 2-9. Inspección del tamiz de entrada**

4. Vea la Figura 2-10. Conecte la manguera de suministro de agua a la entrada de la bomba de agua y apriete con la mano.

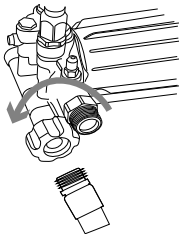

000119

**Figura 2-10. Conexión de la manguera de suministro de agua**

## Conexión de la manguera de alta presión a la pistola de pulverización

1. Vea la Figura 2-11. Conecte la lanza en la pistola de pulverización y apriete con la mano.

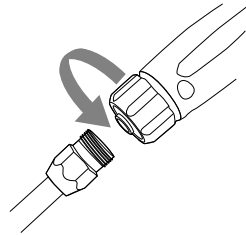

000119

**Figura 2-11. Conexión de la lanza**

2. Vea la Figura 2-12. Conecte la manguera de alta presión a la bomba y apriete con la mano.

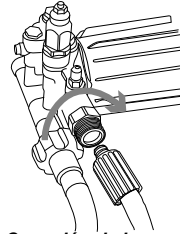

000121

**Figura 2-12. Conexión de la manguera de alta presión a la bomba**

3. Vea la Figura 2-13. Conecte la manguera de alta presión a la base de la pistola de pulverización y apriete con la mano.

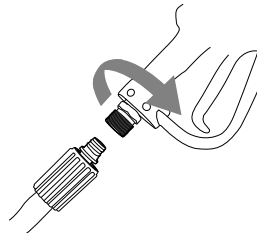

000122

**Figura 2-13. Conexión de la manguera de alta presión a la pistola de pulverización**

## Pistola de pulverización

Familiarícese con el gatillo y el sistema de seguro del gatillo de la pistola de pulverización antes del uso.

Vea la Figura 2-14. Con la unidad en OFF, sostenga la pistola de pulverización y apriete el gatillo para aprender como se puede activar y desactivar el mecanismo del gatillo y el mecanismo de seguro.

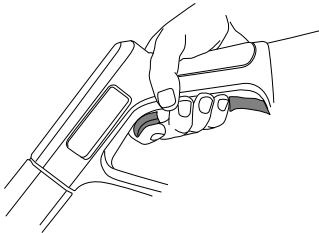

000123

**Figura 2-14. Pistola de pulverización (típica)**

4. Verifique que la pistola de pulverización esté desactivada con el seguro engranado antes de poner en marcha la hidrolavadora.
5. Conecte el agua y apriete el gatillo para purgar el aire del sistema de la bomba.

6. Abra la cubierta del tanque de detergente.
7. Inserte el tubo de sifón dentro del detergente y enganche la tapa del tubo de sifón en el tanque de detergente.
8. Vea la guía para selección de la boquilla y seleccione la boquilla correcta para la tarea.
9. Vea la Figura 2-16. Empuje hacia atrás el collar de conexión rápida e instale la boquilla.

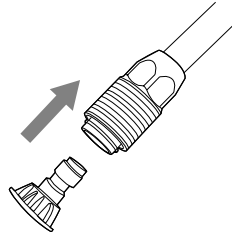

000125

**Figura 2-16. Inserción de la boquilla**

10. Suelte el collar de conexión rápida para fijar la boquilla.
11. Verifique que la boquilla esté bloqueada en su lugar.

## Tanque de detergente

La hidrolavadora se envía con tubo de sifón y tapa. Vea la Figura 2-15. Inserte el tubo de sifón a través del agujero en la tapa.

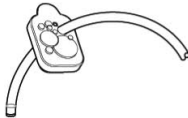

000124

**Figura 2-15. Tubo de sifón y tapa**

Guía para selección de la boquilla	
<b>Boquilla de presión de chorro fuerte (Roja)</b> 	<b>MÁXIMA</b> - Presión más alta y caudal más bajo para superficies resistentes o difíciles de alcanzar como las de segundo piso, remoción de pintura, manchas de aceite, remoción de óxido, y otras sustancias resistentes (alquitrán, caucho, grasa, cera, etc.).
<b>Boquilla de presión para franjas (Amarilla)</b> 	<b>MEDIA</b> - Presión más alta y caudal medio para quitar manchas en superficies duras porosas como aceras de concreto, pisos de garaje y patios de ladrillo.
<b>Boquilla de presión para limpieza (Verde)</b> 	<b>GENERAL</b> - Presión y caudal medios para la mayor parte de la limpieza de propósitos múltiples como los revestimientos de casas, patios de ladrillo, plataformas de madera, aceras y veredas, pisos de garaje, etc.
<b>Boquilla de presión para lavado (Blanca)</b> 	<b>DELICADO</b> - Presión más baja y caudal más alto para limpieza suave de automóviles/camionetas, botes, vehículos recreativos, muebles de patio, equipos de jardinería, etc.
<b>Boquilla para detergente (Negra)</b> 	<b>ÚNICAMENTE DETERGENTE (NEGRA)</b> - Use detergentes/jabones seguros para la hidrolavadora para ayudar a disgregar suciedad o mugre resistente sobre diferentes superficies.

POTENCIA DE LA UNIDAD	BOQUILLA	psi	gal./min
2500	Chorro/lavado	2500	2.3
2800	Chorro	2800	2.4
	Lavado	2600	2.5
3100	Chorro/lavado	3100	2.7

# Sección 3 Operación, mantenimiento y resolución de problemas

## Consultas sobre operación y uso

Llame a Servicio al cliente de Generac al 1-888-436-3722 con las consultas o inquietudes acerca de la operación y mantenimiento de la unidad.

## Antes de poner en marcha motor

1. Verifique que el nivel de aceite sea correcto.
2. Verifique que el nivel de combustible nuevo sea correcto.
3. Verifique que todos los adaptadores y acopladores estén fijados correctamente.
4. Verifique que haya conectado un suministro de agua suficiente.
5. Verifique que la unidad esté fija sobre suelo nivelado, con separación adecuada y en una zona bien ventilada.

## Preparación de la hidrolavadora para el uso

1. Coloque la unidad sobre suelo nivelado, dentro de la separación especificada requerida.
2. Conecte un suministro de agua apropiado.

## Colocación de la hidrolavadora para el uso



### PELIGRO

Asfixia. Los motores funcionando producen monóxido de carbono, un gas incoloro, inodoro, y venenoso. El monóxido de carbono, si no se evita, ocasionará la muerte o lesiones graves.

(0001103)



### ADVERTENCIA

Riesgo de incendio. Las superficies calientes pueden encender combustibles, produciendo un incendio. El incendio puede ocasionar la muerte o lesiones graves.

(0001110)



### ADVERTENCIA

Superficies calientes. Al usar la máquina, no toque las superficies calientes. Mantenga la máquina alejada de los combustibles durante el uso. Las superficies calientes pueden ocasionar quemaduras graves o incendio.

(0001108)

Es una violación al Public Resources Code (Código de recursos públicos de California), Sección 4442, usar u operar el motor en tierras cubiertas de bosque, maleza o pasto excepto si el sistema de escape tiene un supresor de chispas, como se define en la Sección 4442, mantenido en condiciones de trabajo eficaces. Otros estados o jurisdicciones federales pueden tener leyes similares.

Accione la hidrolavadora únicamente en exteriores en una zona bien ventilada. Nunca accione la hidrolavadora en interiores, o en una zona confinada. Tenga en cuenta las aberturas y sistemas de ventilación donde el escape puede entrar durante el uso.

- Verifique que la hidrolavadora esté ubicada sobre suelo nivelado para evitar que vuelque durante el funcionamiento.
- Use la unidad únicamente en exteriores. Verifique que los gases de escape no ingresen en una zona confinada a

través de ventanas, puertas, entradas de ventilación.

- Vea la Figura 3-1. Mantenga por lo menos 5 ft (1.5 m) de separación en todos los costados de la hidrolavadora, incluso hacia arriba, de viviendas y combustibles.



000126

Figura 3-1. Cinco pies (1.5 m) de separación mínima

## Transporte e inclinación de la unidad

No haga funcionar, almacene o transporte la unidad con un ángulo de inclinación mayor que 15 grados.

## Puesta en marcha de la hidrolavadora

**NOTA:** NO haga funcionar la hidrolavadora sin un suministro de agua suficiente CONECTADO. El daño al equipo por no seguir esta instrucción anulará la garantía.

1. Conecte un suministro de agua suficiente.
2. Mueva la válvula de combustible (B) a ON (Conectado).
3. Mueva la palanca del cebador (A) a CLOSE (Cerrado).

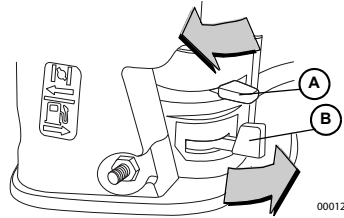

000127

Figura 3-2. Válvula de combustible y cebador

**NOTA:** Para motor caliente, verifique que la palanca del cebador esté en posición OPEN (Abierto).

4. Vea la Figura 3-3. Gire el interruptor de motor a ON (Conectado).

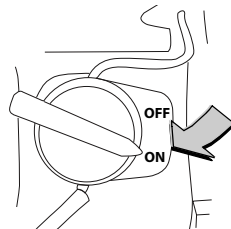

000128

Figura 3-3. Interruptor de motor

Manual del operador de la hidrolavadora

**ADVERTENCIA**

Pérdida de visión. Se requiere el uso de gafas de seguridad al usar esta máquina. No usar gafas de seguridad puede ocasionar pérdida de visión permanente. (000101)

5. Alivie la presión de la pistola de pulverización.
6. Coloque un pie en el apoyapie y fije la unidad contra movimientos al tirar de la cuerda de arranque.
7. Vea la Figura 3-4. Sujete firmemente la manija de la cuerda de arranque. Tire lentamente hasta sentir resistencia. Luego tire rápidamente para poner en marcha el motor.

**ADVERTENCIA**

Riesgo de la cuerda de arranque. La cuerda de arranque se puede retraer inesperadamente si la presión de agua no se alivió de la bomba apropiadamente, creando un contragolpe. El contragolpe puede ocasionar la muerte o lesiones graves. (000113)

**ADVERTENCIA**

No apunte la pistola de pulverización a personas, animales, dispositivos eléctricos, o artículos frágiles. Manténgala fuera del alcance de los niños. Puede ocasionar lesiones graves o la muerte. (000117)

Si el motor falla en arrancar después del intento de arranque, siempre apunte la pistola hacia una dirección segura y apriete el gatillo de la pistola de pulverización para liberar alta presión.

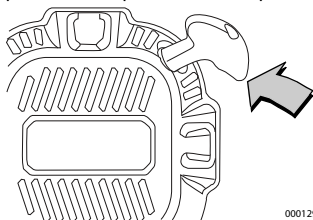

000129

**Figura 3-4. Cuerda de arranque del motor****A. Palanca del cebador**

8. Devuelva lentamente la manija de la cuerda de arranque. NO deje que la cuerda de arranque golpee de vuelta contra la carcasa del arranque con cuerda.
9. Cuando el motor arranque, mueva lentamente la palanca del cebador a la posición OPEN (Abierto) a medida que el motor se calienta. Si el motor falla intermitentemente, mueva la palanca del cebador a la posición CLOSE (Cerrado) y luego a OPEN (Abierto).

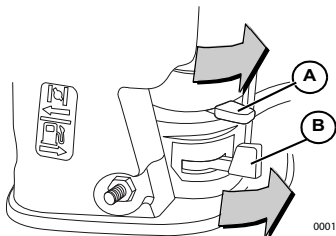
**B. Válvula de combustible.**

000127

**Figura 3-5. Válvula de combustible y cebador**

Manual del operador de la hidrolavadora

- Si el motor falla en el arranque después de seis tirones, mueva la palanca del cebador a la posición OPEN (Abierto) y repita los pasos 6 a 9.

**PELIGRO**

Inyección de fluido. Esta máquina produce chorros de fluido a alta presión que pueden penetrar en la piel. La inyección de fluido puede ocasionar la muerte o lesiones graves. (000106)

**ADVERTENCIA**

Riesgo de incendio. Las superficies calientes pueden encender combustibles, produciendo un incendio. El incendio puede ocasionar la muerte o lesiones graves. (000110)

**ADVERTENCIA**

Superficies calientes. Al usar la máquina, no toque las superficies calientes. Mantenga la máquina alejada de los combustibles durante el uso. Las superficies calientes pueden ocasionar quemaduras graves o incendio. (000108)

**Parada de la hidrolavadora****PELIGRO**

Inyección de fluido. Esta máquina produce chorros de fluido a alta presión que pueden penetrar en la piel. La inyección de fluido puede ocasionar la muerte o lesiones graves. (000106)

**IMPORTANTE:** La pistola de pulverización atrapa agua a alta presión aunque el motor esté parado y el agua desconectada. Siempre apunte la pistola de pulverización hacia una dirección segura y apriete el gatillo de la pistola de pulverización para liberar el agua a alta presión. Enganche el seguro de gatillo cuando no esté en uso.

1. Suelte el gatillo de la pistola de pulverización.
2. Gire el interruptor de motor a OFF (Apagado).
3. Apriete el gatillo de la pistola de pulverización y libere al agua a alta presión.
4. Enganche el seguro de gatillo.
5. Cierre el suministro de agua.

**NOTA:** Mantenga la manguera de alta presión conectada a la bomba y pistola de pulverización mientras el sistema está presurizado.

**Aplicación de detergente****PELIGRO**

Inyección de fluido. Esta máquina produce chorros de fluido a alta presión que pueden penetrar en la piel. La inyección de fluido puede ocasionar la muerte o lesiones graves. (000106)

**ADVERTENCIA**

No apunte la pistola de pulverización a personas, animales, dispositivos eléctricos, o artículos frágiles. Manténgala fuera del alcance de los niños.

Puede ocasionar lesiones graves o la muerte. (000117)

**NOTA:** NO use líquidos cáusticos con la hidrolavadora. Use ÚNICAMENTE detergentes seguros para la hidrolavadora. Siga las instrucciones del fabricante en la etiqueta del detergente. Siga todas las instrucciones del fabricante en la etiqueta del detergente.

Aplique el detergente como sigue:

1. Verifique que esté instalada la boquilla para detergente.
2. Abra la tapa del recipiente, si tiene.
3. Prepare la solución de detergente como sea necesario para el trabajo.
4. Según el modelo, inserte el filtro (suministrado) en el extremo del tubo de sifón a través del agujero de la tapa.
5. Instale la tapa y el tubo de sifón en el tanque.

**NOTA:** Verifique que el tubo de sifón y el filtro permanezcan completamente sumergidos en detergente durante el uso.

**NOTA:** Al insertar el tubo de sifón dentro de la botella de detergente, tienda el tubo para evitar el contacto con el silenciador. El contacto con el silenciador durante el uso puede dañar el tubo de sifón para detergente.

6. Verifique que esté instalada la boquilla negra para detergente.

**NOTA:** El detergente no se puede aplicar con una boquilla de alta presión (amarilla, blanca, verde o roja). Use solo la boquilla negra con el detergente.

7. Ponga en marcha el motor.
8. Tome firmemente la pistola de pulverización con ambas manos al usar pulverización de alta presión para evitar lesiones cuando la pistola de pulverización retroceda.
9. Aplique pulverización de alta presión a una superficie pequeña y luego inspeccione la superficie en busca de daños. Si no se encuentran daños, continúe aplicando detergente.
10. Aplique detergente a una superficie seca, comience en la porción inferior de la zona a ser lavada y trabaje hacia arriba usando pasadas largas, uniformes y superpuestas.

**IMPORTANTE:** Enjuague el sistema de sifón para detergente después de cada uso. Comuníquese con un concesionario autorizado o centro de servicio cualificado para las consultas.

## Enjuague



### ADVERTENCIA

Riesgo de caídas. El uso de la máquina crea zonas mojadas y riesgos de disparo. Esté atento a las condiciones de la zona de trabajo. Una caída puede ocasionar la muerte o lesiones graves. (000112)



### ADVERTENCIA

Riesgo de caídas. No use esta máquina o cualquiera de sus componentes en superficies elevadas. Hacerlo puede ocasionar una caída, lesiones graves o la muerte. (000114)

1. Retire de la lanza la boquilla negra para detergente.
2. Seleccione e instale la boquilla de alta presión deseada.
3. Apunte la pistola de pulverización en una dirección segura y apriete el gatillo para eliminar por enjuague el detergente restante en el sistema.
4. Mantenga la pistola de pulverización a una distancia segura de la zona en que planifica pulverizar.
5. Tome firmemente la pistola de pulverización con ambas manos al usar pulveri-

zación de alta presión para evitar lesiones cuando la pistola de pulverización retroceda.

6. Aplique pulverización de alta presión a una superficie pequeña y luego inspeccione la superficie en busca de daños. Si no se encuentran daños, continúe lavando.
7. Comience en la parte superior de la zona a ser enjuagada, trabajando hacia abajo con la misma superposición de carreras que la que usó para limpiar.

## Tubo de sifón para detergente de limpieza

Enjuague el tubo de sifón para detergente después de cada uso antes de parar el motor.

1. Coloque el tubo/filtro de sifón para detergente en un cubo de agua limpia.
2. Retire la boquilla de alta presión de la extensión de la boquilla.
3. Seleccione e instale la boquilla negra para detergente.
4. Enjuague durante 1-2 minutos.
5. Apague el motor.
6. Apunte la pistola de pulverización hacia una dirección segura, apriete el gatillo de la pistola de pulverización para liberar el agua retenida a alta presión. Enganché el seguro de gatillo.

## Después de cada uso

NO permita que el agua permanezca en la unidad durante periodos prolongados. Los sedimentos o materiales se pueden depositar sobre piezas de la bomba y paralizar la bomba. Siga estos procedimientos después de cada uso:

1. Apague el motor.
2. Cierre el suministro de agua.
3. Apunte la pistola de pulverización hacia una dirección segura, y apriete el gatillo de la pistola de pulverización para aliviar la alta presión atrapada.
4. Deje que el motor se enfríe.
5. Desconecte las mangueras de la pistola de pulverización y de la salida de alta presión de la bomba. Vacíe el agua de las mangueras, pistola de pulverización y lanza. Use un trapo para limpiar los componentes.
6. Tire de la manija de la cuerda de arranque seis veces aproximadamente para quitar el líquido restante de la bomba.
7. Verifique que el interruptor de arranque del motor y la válvula de combustible estén en OFF.
8. Almacene la unidad en una zona limpia y seca.

**NOTA:** Si va a almacenar más de 30 días, vea la sección Almacenamiento.

## Sistema de enfriamiento automático (Alivio térmico)

Cuando la hidrolavadora funciona durante 3-5 minutos sin activación de la pistola de pulverización, el agua que circula en la bomba puede alcanzar temperaturas superiores a 125 °F (51.7 °C). El sistema de alivio térmico se acopla para enfriar la bomba descargando el agua caliente al suelo.

## Recomendaciones de mantenimiento

El mantenimiento regular mejorará el rendimiento y extenderá la vida útil de la hidrolavadora. Vea a un concesionario calificado para servicio.

La garantía de la hidrolavadora no cubre ítems sujetos a abuso o negligencia del operador. Para recibir el valor completo de la garantía, el operador debe mantener la hidrolavadora como se instruye en este manual, incluso el almacenamiento apropiado como se detalla en Almacenamiento en el invierno y Almacenamiento de largo plazo.

**NOTA:** Llame al 1-888-436-3722 con las consultas acerca del reemplazo de componentes.

**NOTA:** Todo el servicio y ajustes requeridos deben ser hechos en cada estación, como se detalla en la tabla Mantenimiento programado.

## Programa de mantenimiento

Siga los intervalos de mantenimiento programados, el primero que ocurra de acuerdo al uso.

**NOTA:** Las condiciones adversas requerirán servicio más frecuente.

Primeras 5 horas
Cambio de aceite de motor
Cada 8 horas o diariamente
Inspección/limpieza del tamiz de entrada de agua*
Inspección de la manguera de alta presión
Inspección de la manguera/filtro de sifón para detergente.
Inspección de la pistola de pulverización y el conjunto en busca de fugas.
Limpieza de residuos
Inspección del nivel de aceite de motor
Cada 20 horas o cada estación
Cambio de aceite de motor**
Cada 50 horas o cada estación
Inspección/limpieza del filtro del depurador de aire**
Inspección del silenciador y el supresor de chispas*
Cada 100 horas o cada estación
Servicio de la bujía

\* Limpie si está obstruido. Sustituya si está perforado o roto.

\*\* Efectúe servicio más a menudo en condiciones de suciedad o polvo.

## Aceite de la bomba

NO intente efectuar ningún mantenimiento del aceite de la bomba. La bomba se lubrica y sella en la fábrica. No se requiere mantenimiento adicional durante la vida útil de la bomba.

## Mantenimiento preventivo

La suciedad o los residuos pueden causar un funcionamiento inadecuado y daños al equipo. Limpie la hidrolavadora a diario o antes de cada uso. Mantenga la zona alrededor y detrás del silenciador sin residuos de combustible. Inspeccione todas las aberturas de aire de enfriamiento en la hidrolavadora.

- Use un paño húmedo para limpiar las superficies exteriores.
- NO inserte ningún objeto a través de las aberturas de aire de enfriamiento.
- Use un cepillo de cerdas suaves para aflojar la suciedad, aceite, etc. compactada.
- Use una aspiradora para recoger la suciedad y residuos sueltos.

## Inspección y limpieza del tamiz de entrada

Inspeccione el tamiz de entrada en la entrada de agua a la bomba. Limpie un tamiz obstruido y sustitúyalo si está dañado.

## Inspección de las mangueras de alta presión

Las mangueras de alta presión pueden desarrollar fugas como producto del desgaste, dobleces o abuso. Inspeccione las mangueras antes de cada uso. Inspeccione en busca de cortes, fugas, abrasiones o protuberancias y daño o movimiento de los acoplamientos. Si existen estas condiciones, sustituya la manguera de inmediato.

**NOTA:** NO repare la manguera de alta presión. Sustitúyala con la que satisfaga o supere la clasificación de presión máxima de la unidad.

## Inspección del tubo de sifón para detergente

Inspeccione el filtro en el tubo para detergente y límpielo si está obstruido. El tubo debe ajustarse apretadamente en el accesorio dentado. Examine el tubo en busca de fugas o desgarramientos. Sustituya el filtro o el tubo si alguno está dañado.

## Inspección de la pistola de pulverización

**NOTA:** Sustituya la pistola de pulverización de inmediato si falla en alguno de los pasos de la prueba

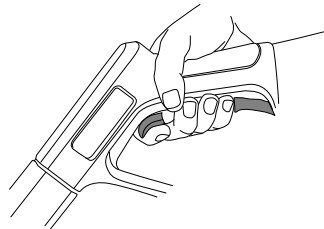

000123

**Figura 3-6. Prueba de la pistola de pulverización (típica)**

1. Verifique si está fija la conexión de la manguera de la pistola de pulverización.
2. Apriete y suelte el gatillo.

**NOTA:** El gatillo debe volver a su lugar y trabajar cuando se lo libera.

## Mantenimiento de la boquilla

Una sensación de pulsación sentida cuando se aprieta el gatillo de la pistola de pulverización puede ser causada por presión excesiva de la bomba. Las causas típicas de presión excesiva de la bomba son la obstrucción o restricción de la boquilla. Limpie inmediatamente la boquilla como sigue:



### PELIGRO

Inyección de fluido. Esta máquina produce chorros de fluido a alta presión que pueden penetrar en la piel. La inyección de fluido puede ocasionar la muerte o lesiones graves.

(000106)

1. Apague el motor y cierre el suministro de agua.

**NOTA:** Mantenga la manguera de alta presión conectada a la bomba y pistola de pulverización mientras el sistema está presurizado.

2. Alivie la presión de agua de la pistola de pulverización.
3. Retire la boquilla de la lanza.
4. Vea la Figura 3-7. Use un sujetapapeles para retirar los residuos.

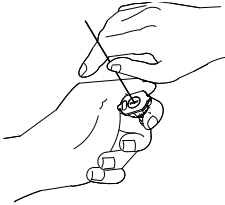

000109

**Figura 3-7. Retiro de los residuos**

5. Vea la Figura 3-8. Retire la lanza de la pistola de pulverización y enjuague completamente en sentido inverso.

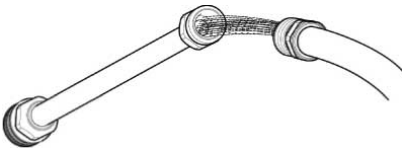

000131

**Figura 3-8. Enjuague de la lanza en sentido inverso**

6. Instale la boquilla en la lanza.
7. Instale la lanza de la pistola de pulverización.
8. Verifique que la manguera esté conectada a la entrada de la bomba de agua, y que la manguera de alta presión esté conectada a la pistola de pulverización y a la bomba.
9. Abra el agua.
10. Ponga en marcha el motor.
11. Pruebe la hidrolavadora trabajando con cada boquilla de conexión rápida.

**NOTA:** Evite el contacto prolongado o repetido de la piel con aceite de motor usado. Lave cuidadosamente con jabón y agua las zonas expuestas.

## Mantenimiento del motor

### Recomendaciones sobre el aceite de motor

Solo se recomiendan aceites con detergente de alta calidad con clasificación de servicio SF, SG, SH, SJ o superior. NO use aditivos especiales. El clima determina la viscosidad apropiada del aceite de motor. Vea el cuadro para seleccionar la viscosidad correcta.

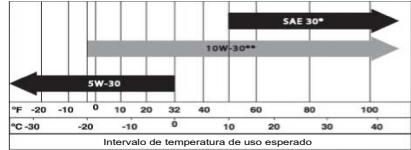

000130

**Figura 3-9. Viscosidad del aceite**

\* Debajo de 50 °F (10 °C) el uso de SAE 30 dará por resultado un arranque irregular.

\*\* Con más de 80 °F (27 °C) el uso de 10W/30 puede causar incremento en el consumo de aceite. Inspeccione el nivel de aceite más frecuentemente.

### Inspección del nivel de aceite de motor

Inspeccione el nivel de aceite de motor antes de cada uso, o cada 8 horas de funcionamiento.

1. Coloque la hidrolavadora en una superficie nivelada.
2. Limpie la zona alrededor del llenado de aceite.
3. Vea la Figura 3-10. Retire la tapa de llenado de aceite y limpie la varilla de medición secundola.

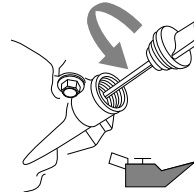

000115

**Figura 3-10. Llenado de aceite de motor**

4. Atornille la varilla de medición en la garganta de llenado de aceite. Verifique el nivel de aceite apropiado en la varilla de medición.

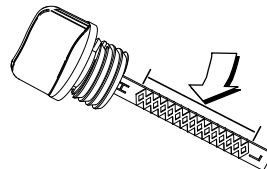

000116

**Figura 3-11. Nivel de aceite**

5. Añada el aceite de motor recomendado como sea necesario.



- Vuelva a colocar y apriete con la mano la tapa de llenado de aceite.

**NOTA:** Algunas unidades tienen más de una ubicación de llenado de aceite. Solo es necesario usar un punto de llenado de aceite.

### Cambio de aceite de motor

Si utiliza la hidrolavadora en condiciones extremas, sucias y/o polvorientas, o en clima extremadamente caluroso, cambie el aceite más frecuentemente.

**NOTA:** No contamine. Conserve los recursos. Devuelva el aceite usado a los centros de recolección.

Cambie el aceite mientras el motor aún está caliente por el funcionamiento, como sigue:

- Coloque la hidrolavadora en una superficie nivelada.
- Desconecte el cable de la bujía y coloque el cable donde no pueda hacer contacto con la bujía.
- Limpié la zona alrededor del llenado de aceite, y del tapón de vaciado de aceite.
- Retire la tapa de llenado de aceite.
- Retire el tapón de vaciado de aceite y vacíe el aceite completamente en un recipiente adecuado.

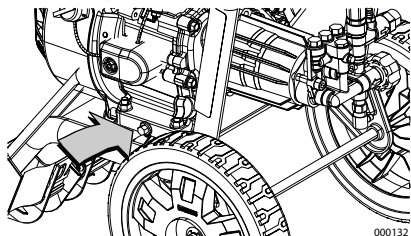

**Figura 3-12. Tapón de vaciado de aceite**

- Instale el tapón de vaciado de aceite y apriételo con seguridad.
- Vierta el aceite lentamente en la abertura de llenado de aceite hasta que el nivel de aceite esté entre las marcas L y H en la varilla de medición. NO llene en exceso.
- Instale la tapa de llenado de aceite y apriete con la mano.
- Recoja y limpie el aceite que pueda haberse derramado.
- Deseche apropiadamente el aceite de acuerdo con todos los reglamentos que correspondan.

### Filtro de aire

El motor no funcionará correctamente y se puede dañar si funciona con un filtro de aire sucio. Efectúe servicio del filtro de aire más frecuentemente en condiciones de suciedad o polvorientas.

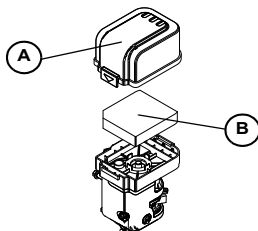

**Figura 3-13. Conjunto del filtro de aire**

Para efectuar servicio del filtro de aire:

- Libere el pestillo de la cubierta del depurador de aire y retire la cubierta (A).
- Retire el filtro de aire (B).
- Golpee leve y repetidamente el filtro de aire en una superficie plana para quitar la suciedad.
- Instale un filtro limpio o nuevo.
- Instale la cubierta y enganche el pestillo de la cubierta del depurador de aire.

### Servicio de la bujía

Para efectuar servicio de la bujía:

- Limpié la zona alrededor de la bujía.
- Retire e inspeccione la bujía.
- Inspeccione la separación de electrodos con un calibre de espesores de alambre, y vuelva a ajustar la separación de la bujía (A) a 0.028 - 0.031 in (0.70 - 0.80 mm).

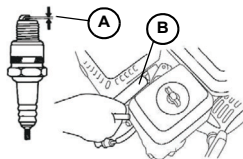

000134

**Figura 3-14. Bujía**

**NOTA:** Sustituya la bujía si los electrodos están picados, quemados o la porcelana está rajada. Use ÚNICAMENTE la bujía de repuesto recomendada. Vea las Especificaciones.

- Instale la bujía apretando con la mano, y apriete 3/8 a 1/2 vuelta adicional usando la llave de bujía (B).

### Inspección de la bujía



Arranque accidental. Desconecte el cable de la bujía cuando trabaje en la unidad. No hacerlo puede provocar la muerte o lesiones graves.

(000102)

- Desconecte de la bujía el cable de la bujía.
- Fije el cable de la bujía donde no pueda hacer contacto con la bujía.
- Pruebe la bujía con un probador de bujías aprobado.

**NOTA:** NO inspeccione la chispa con la bujía retirada.

### Inspección del silenciador y el supresor de chispas

**NOTA:** Es una violación al Public Resources Code (Código de recursos públicos de California), Sección 4442, usar u operar el motor en tierras cubiertas de bosque, maleza o pasto excepto si el sistema de escape tiene un supresor de chispas, como se define en la Sección 4442, mantenido en condiciones de

trabajo eficaces. Otros estados o jurisdicciones federales pueden tener leyes similares.

Comuníquese con el fabricante, minorista o concesionario de equipo original para obtener un supresor de chispas diseñado para el sistema de escape instalado en este motor.

**NOTA:** Use ÚNICAMENTE piezas de repuesto de equipo originales.

Inspeccione el silenciador en busca de rajaduras, corrosión u otros daños. Retire el supresor de chispas, si tiene, e inspeccione en busca de daños o bloqueo con carbón. Si se requieren piezas de repuesto.

## Inspección del tamiz del supresor de chispas



### ADVERTENCIA

Superficies calientes. Al usar la máquina, no toque las superficies calientes. Mantenga la máquina alejada de los combustibles durante el uso. Las superficies calientes pueden ocasionar quemaduras graves o incendio.

(000108)

1. Suelte los sujetadores y retire del silenciador el blindaje contra calor.
2. Suelte los sujetadores y retire del silenciador el supresor de chispas.
3. Inspeccione el supresor de chispas. Sustitúyalo si está desgarrado, perforado o dañado de alguna otra forma (número de pieza 0K1851).
4. Si el tamiz no se encuentra dañado, límpielo con algún solvente comercial y vuelva a colocarlo.

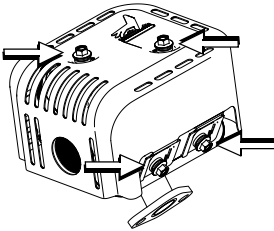

000135

Figura 3-15. Sujetadores del blindaje contra calor

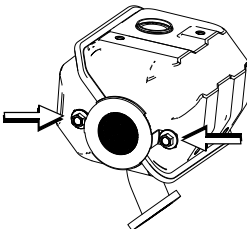

000136

Figura 3-16. Sujetadores del supresor de chispas

## Almacenamiento

### Generalidades



### PELIGRO

Explosión e incendio. El combustible y los vapores son extremadamente inflamables y explosivos. Añada combustible en una zona bien ventilada. Mantenga alejados el fuego y las chispas. No hacerlo puede ocasionar la muerte o lesiones graves. (000105)



### ADVERTENCIA

Riesgo de incendio. Verifique que la máquina se haya enfriado apropiadamente antes de instalar una cubierta y almacenar la máquina. Las superficies calientes pueden ocasionar un incendio. (000109)

- NO coloque una cubierta para almacenamiento sobre una hidrolavadora caliente. Permita que la unidad se enfríe a temperatura ambiente antes de almacenarla.
- NO almacene gasolina de una estación a otra salvo que sea tratada apropiadamente.
- Sustituya el contenedor de combustible si hay óxido presente. El óxido en el combustible causa problemas en el sistema de combustible.
- Cubra la unidad con una cubierta protectora adecuada, resistente a la humedad.
- Almacene la unidad en una zona limpia y seca.
- Siempre almacene las hidrolavadoras y el combustible alejados de las fuentes de calor y encendido.

### Almacenamiento en el invierno

**NOTA:** Si no hay disponible protector para bombas, conecte una sección de manguera de jardín de 3 ft (91 cm) en el adaptador de entrada de agua. Vierta RV-antifreeze (anticongelante sin alcohol) en la manguera. Tire dos veces de la manija de la cuerda de arranque. Desconecte la manguera de 3 ft (91 cm).

- Almacene la unidad en una zona limpia y seca.

**NOTA:** Si no va a usar la hidrolavadora durante más de 30 días, prepare el motor y la bomba para almacenamiento.

## Preparación del sistema de combustible para almacenamiento

El combustible almacenado más de 30 días puede deteriorarse y dañar los componentes del sistema de combustible. Mantenga fresco el combustible, use estabilizador de combustible.

Si se añade estabilizador de combustible al sistema de combustible, prepare y haga funcionar el motor y la bomba para almacenamiento de a largo plazo. Haga funcionar el motor durante 2 minutos para hacer circular el estabilizador a través del sistema de combustible. El combustible preparado adecuadamente se puede almacenar hasta 24 meses.

**NOTA:** Si el combustible no ha sido tratado con un estabilizador de combustible, debe vaciarse en un contenedor aprobado. Haga funcionar el motor hasta que se pare por falta de combustible. Se recomienda usar estabilizador de combustible en el contenedor de almacenamiento de combustible para mantener fresco el combustible. Preparación del motor para el almacenamiento

1. Cambie el aceite de motor.
2. Retire la bujía.
3. Vierta una cuchara sopera (5-10 cm<sup>3</sup>) de aceite de motor limpio o pulverice un agente protector en el cilindro.
4. Tire del arrancador a cuerda varias veces para distribuir el aceite en el cilindro.
5. Instale la bujía.
6. Tire de la cuerda de arranque lentamente hasta sentir resistencia. Esto cerrará las válvulas de manera que la humedad no pueda ingresar en el cilindro del motor. Libere suavemente la cuerda de arranque.

## Cambio de aceite

Cambie el aceite de motor antes de almacenar. Vea la Subsección Cambio de aceite de motor.

## Preparación de la bomba para el almacenamiento

Proteja la unidad de las temperaturas de congelamiento. No hacerlo dañará permanentemente la bomba y pondrá la unidad en condición de inoperante. El daño por congelación no está cubierto por la garantía.

Proteja la unidad de las temperaturas de congelamiento como sigue:

1. Apague el motor.
2. Cierre el suministro de agua.
3. Apunte la pistola de pulverización hacia una dirección segura, y apriete el gatillo de la pistola de pulverización para aliviar la alta presión atrapada.
4. Deje que el motor se enfríe.
5. Desconecte las mangueras de la pistola de pulverización y la salida de alta presión de la bomba. Vacíe el agua de las mangueras, pistola de pulverización y lanza. Use un trapo para limpiar los componentes.
6. Vacíe la bomba de todos los líquidos restantes.
7. Gire el interruptor de arranque del motor y la válvula de combustible a OFF.
8. Tire de la manija de la cuerda de arranque seis veces aproximadamente para quitar el líquido restante de la bomba.
9. Prepare la bomba con protector de bombas. Esto minimiza los daños por congelación y lubrica los pistones y juntas.

**NOTA:** Si no hay disponible protector para bombas, conecte una sección de manguera de jardín de 3 ft (91 cm) en el adaptador de entrada de agua. Vierta RV-antifreeze (anticongelante sin alcohol) en la manguera. Tire dos veces de la manija de la cuerda de arranque. Desconecte la manguera de 3 ft (91 cm).

Almacene la unidad en una zona limpia y seca.

**Tabla 1: Resolución de problemas**

Problema	Causa	Corrección
La bomba falla en la producción de presión, tiene presión errática, vibración, pérdida de presión, bajo volumen de agua.	<ol style="list-style-type: none"> <li>1. Está instalada la boquilla de baja presión.</li> <li>2. La entrada de agua está bloqueada.</li> <li>3. Suministro de agua inadecuado.</li> <li>4. Manguera de entrada con dobleces o fugas.</li> <li>5. Tamiz de la manguera de entrada obstruido.</li> <li>6. El suministro de agua está a más de 100 °F (37,8 °C).</li> <li>7. La manguera de alta presión está obstruida o tiene fugas.</li> <li>8. Fugas de la pistola de pulverización.</li> <li>9. La boquilla está obstruida.</li> <li>10. La bomba falla.</li> </ol>	<ol style="list-style-type: none"> <li>1. Sustituya con una boquilla de alta presión.</li> <li>2. Limpie la entrada.</li> <li>3. Provea un flujo de agua adecuado.</li> <li>4. Enderece la manguera de entrada, empareche la fuga.</li> <li>5. Inspeccione y limpie el tamiz de la manguera de entrada.</li> <li>6. Provea un flujo de agua más frío.</li> <li>7. Libere las obstrucciones o sustituya la manguera.</li> <li>8. Sustituya la pistola de pulverización.</li> <li>9. Limpie la boquilla.</li> <li>10. Comuníquese con el concesionario de servicio autorizado.</li> </ol>
El detergente no se mezcla con la pulverización.	<ol style="list-style-type: none"> <li>1. El tubo de sifón para detergente no está sumergido.</li> <li>2. El tubo/filtro de sifón para detergente está obstruido o rajado.</li> <li>3. Está instalada la boquilla de alta presión.</li> </ol>	<ol style="list-style-type: none"> <li>1. Inserte el tubo de sifón para detergente en el detergente.</li> <li>2. Limpie o sustituya el filtro/tubo de sifón para detergente.</li> <li>3. Instale la boquilla de baja presión.</li> </ol>
El motor funciona bien sin carga pero tiende a pararse cuando se aplican cargas.	<ol style="list-style-type: none"> <li>1. Velocidad de motor muy lenta.</li> </ol>	<ol style="list-style-type: none"> <li>1. Comuníquese con el concesionario de servicio autorizado.</li> </ol>
El motor no arranca, o arranca y funciona en forma irregular.	<ol style="list-style-type: none"> <li>1. Filtro de aire sucio.</li> <li>2. Sin combustible.</li> <li>3. Combustible vencido.</li> <li>4. El cable de bujía no se está conectado a la bujía.</li> <li>5. Bujía averiada.</li> <li>6. Agua en el combustible.</li> <li>7. Mezcla de combustible excesivamente rica.</li> </ol>	<ol style="list-style-type: none"> <li>1. Limpie o sustituya el filtro de aire.</li> <li>2. Llene el tanque de combustible.</li> <li>3. Sustituya con combustible nuevo.</li> <li>4. Conecte el cable a la bujía.</li> <li>5. Sustituya la bujía.</li> <li>6. Vacíe el tanque de combustible y sustituya con combustible nuevo.</li> <li>7. Comuníquese con el concesionario de servicio autorizado.</li> </ol>
El motor se para durante el funcionamiento.	<ol style="list-style-type: none"> <li>1. Sin combustible.</li> </ol>	<ol style="list-style-type: none"> <li>1. Llene el tanque de combustible.</li> </ol>
Falta potencia del motor.	<ol style="list-style-type: none"> <li>1. Filtro de aire sucio.</li> </ol>	<ol style="list-style-type: none"> <li>1. Sustituya el filtro de aire.</li> </ol>





Núm. de pieza 0K5944 Rev. C 08/12/14  
Impreso en EE .UU.

©2014 Generac Power Systems, Inc. Todos los  
derechos reservados.

Las especificaciones están sujetas a cambios sin  
aviso.

No se permite la reproducción bajo ninguna  
forma sin previo consentimiento escrito de  
Generac Power Systems, Inc.

Generac  
Power Systems, Inc.  
S45 W29290 Hwy. 59  
Waukesha, WI 53189, EE. UU.  
1-888-GENERAC (1-888-436-3722)  
[generac.com](http://generac.com)



*Laveuse à pression*  
*Manuel de l'utilisateur*

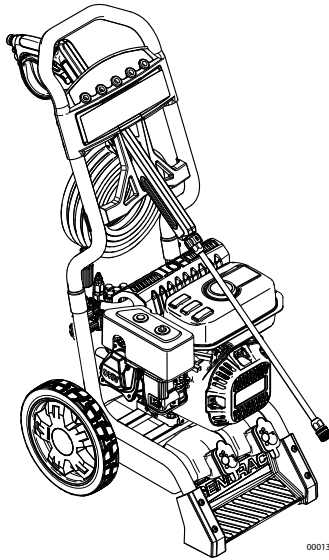

**MODÈLE :** \_\_\_\_\_

**No DE SÉRIE :** \_\_\_\_\_

**DATE D'ACHAT :** \_\_\_\_\_

Enregistrez votre produit Generac au :  
[WWW.GENERAC.COM](http://WWW.GENERAC.COM)  
1-888-436-3722

# Table des matières

## Section 1 Introduction et sécurité

Introduction .....	1
Règles de sécurité .....	1
Symboles de sécurité et signification	2

## Section 2 Informations générales et installation

Se familiariser avec la laveuse à pression.....	3
Informations relatives aux émissions .....	4
Ouverture de la boîte de l'appareil ..	4
Assemblage.....	4
Ajout de l'huile à moteur.....	5
Carburant .....	5
Alimentation en eau.....	6
Raccord de l'alimentation en eau....	6
Raccord du tuyau à haute pression au pistolet de pulvérisation .....	6
Pistolet de pulvérisation .....	7
Réservoir de détergent.....	7

## Section 3 Utilisation, entretien et dépannage

Utilisation et questions liées à l'utilisation.....	8
Avant le démarrage du moteur .....	8
Préparation avant l'utilisation de la laveuse à pression.....	8
Placement de la laveuse à pression aux fins d'utilisation .....	8
Transport/inclinaison de l'appareil.....	8
Mise en marche de la laveuse à pression	8
Arrêt de la laveuse à pression .....	10
Application de détergent .....	10
Rinçage.....	10
Nettoyage du tube de siphonnement du détergent.....	11

Après chaque utilisation.....	11
<b>Système de refroidissement automatique (décharge thermique) 11</b>	
<b>Recommandations en matière d'entretien .....</b>	<b>11</b>
<b>Calendrier d'entretien .....</b>	<b>11</b>
<b>Huile de la pompe .....</b>	<b>12</b>
<b>Entretien préventif.....</b>	<b>12</b>
Inspection et nettoyage du filtre de la prise d'eau .....	12
Inspection des tuyaux à haute pression	12
Inspection du tube de siphonnement du détergent .....	12
Inspection du pistolet de pulvérisation ..	12
Entretien de la buse .....	12
<b>Entretien du moteur .....</b>	<b>13</b>
Recommandations en matière d'huile du moteur .....	13
Vérification du niveau d'huile à moteur .	13
Remplacement de l'huile à moteur.....	13
Filtre à air.....	14
Entretien de la bougie.....	14
Vérification de l'allumage du moteur ....	14
Inspection du silencieux et du pare-étincelles .....	14
Inspection de l'écran pare-étincelles .....	15
<b>Entreposage.....</b>	<b>15</b>
Général.....	15
Entreposage hivernal.....	15
Préparation du système de carburant pour l'entreposage.....	16
Changement d'huile.....	16
Préparation de la pompe pour l'entreposage.....	16

### **AVERTISSEMENT**

Proposition 65 de l'État de la Californie. L'échappement du moteur et certains de ses composants sont reconnus par l'État de la Californie comme pouvant causer le cancer, des anomalies congénitales ou d'autres dommages au système reproductif. (000004)

### **AVERTISSEMENT**

Proposition 65 de l'État de la Californie. Ce produit contient ou émet des produits chimiques reconnus par l'État de la Californie comme pouvant causer le cancer, des anomalies congénitales ou d'autres dommages au système reproducteur. (000005)



# Section 1 Introduction et sécurité

## Introduction

Nous vous remercions d'avoir acheté ce produit fabriqué par Generac Power Systems, Inc. Cet appareil a été conçu pour fournir un rendement élevé, une utilisation efficace et des années de services lorsque bien entretenu.

Lisez attentivement ce manuel et assurez-vous de comprendre toutes les instructions, les mises en garde et les avertissements avant d'utiliser cet équipement. Si vous ne comprenez pas une section du manuel, veuillez communiquer avec votre fournisseur agréé le plus près ou avec le service à la clientèle de Generac par téléphone, au 1-888-436-3722, ou par Internet, au [www.generac.com](http://www.generac.com), pour obtenir de l'aide.

Le propriétaire est responsable de faire un entretien adéquat et une utilisation sécuritaire de l'équipement. Avant d'utiliser cette laveuse à pression, d'en faire l'entretien ou de la ranger :

- Étudiez attentivement tous les avertissements se trouvant dans le présent manuel et sur le produit.
- Familiarisez-vous avec ce manuel et avec l'appareil avant de l'utiliser.
- Veuillez consulter la section Assemblage de ce manuel afin d'obtenir les consignes portant sur les procédures d'assemblage finales. Suivez les consignes à la lettre.

Conservez ces consignes à titre de référence ultérieure. Remettez TOUJOURS ce manuel à toute personne qui utilisera cet appareil. **LES INFORMATIONS CONTENUES DANS LE PRÉSENT DOCUMENT SONT BASÉES SUR DES APPAREILS EN PRODUCTION AU MOMENT DE LA PUBLICATION. GENERAC SE RÉSERVE LE DROIT DE MODIFIER CE MANUEL À TOUT MOMENT.**

## Règles de sécurité

Le fabricant ne peut pas prévoir toutes les circonstances possibles pouvant être source de danger. Les avertissements de ce manuel ainsi que ceux qui se trouvent sur les étiquettes et les autocollants fixés sur l'appareil ne préviennent pas tous les risques. Si vous utilisez une procédure, une méthode de travail ou une technique d'utilisation n'étant pas spécifiquement recommandée par le fabricant, veuillez vous assurer de sa sécurité pour les autres. Veuillez également à vous assurer que la procédure, la méthode de travail ou la technique d'utilisation ne fait pas en sorte que l'appareil devienne non sécuritaire.

Des encarts **DANGER**, **AVERTISSEMENT**, **MISE EN GARDE** et **REMARQUE** apparaissent ponctuellement dans la présente publication ainsi que sur les étiquettes et autocollants fixés sur la laveuse à pression afin d'attirer l'attention du

personnel sur des consignes propres à certaines opérations pouvant présenter des risques si elles sont réalisées de manière erronée ou inattentive. Il est important de les respecter scrupuleusement. Voici leur définition :

### **DANGER**

Indique une situation dangereuse qui, si elle n'est pas évitée, entraînera la mort ou des blessures graves.

(000001)

### **AVERTISSEMENT**

Indique une situation dangereuse qui, si elle n'est pas évitée, pourrait entraîner la mort ou des blessures graves.

(000002)

### **MISE EN GARDE**

Indique une situation dangereuse qui, si elle n'est pas évitée, pourrait entraîner des blessures légères ou moyennement graves.

(000003)

### **REMARQUE :**

Les remarques contiennent des renseignements supplémentaires importants à propos des procédures et sont intégrées au corps du texte de ce manuel.

Ces avertissements de sécurité ne peuvent pas éliminer les dangers qu'ils signalent. Le bon sens et un respect strict des consignes sont essentiels afin de prévenir les accidents lors de l'utilisation ou de l'entretien de l'équipement.

## Symboles de sécurité et signification



### **▲ DANGER**

Asphyxie. Le moteur en marche produit du monoxyde de carbone, un gaz inodore, incolore et toxique. Le monoxyde de carbone, s'il n'est pas évité, entraînera la mort ou des blessures graves.

(000103)



### **▲ DANGER**

Décharge électrique. Le contact de l'eau avec une source d'alimentation, s'il n'est pas évité, entraînera la mort ou des blessures graves.

(000104)



### **▲ DANGER**

Injection de fluide. Cet appareil produit des jets de fluide haute pression qui peuvent percer la peau. Une injection de fluide entraînera la mort ou des blessures graves.

(000106)



### **▲ DANGER**

Explosion et incendie. Le carburant et ses vapeurs sont extrêmement inflammables et explosifs. Ajoutez du carburant dans un endroit bien aéré. Gardez l'appareil loin du feu et des étincelles. Le non-respect de cette consigne entraînera la mort ou des blessures graves.

(000105)



### **▲ AVERTISSEMENT**

Risque d'incendie. Les surfaces chaudes peuvent enflammer des matériaux combustibles, ce qui pourrait causer un incendie. Un incendie pourrait entraîner la mort ou des blessures graves.

(000110)



### **▲ AVERTISSEMENT**

Perte de vision. Portez toujours des lunettes de sécurité lorsque vous utilisez cet appareil. Le non-respect de cette consigne pourrait entraîner une perte de vision permanente.

(000101)



### **▲ AVERTISSEMENT**

Perte d'audition. Il est recommandé de porter des protecteurs d'oreille lorsque vous utilisez cet appareil. Le non-respect de cette consigne pourrait entraîner une perte d'audition permanente.

(000107)



### **▲ AVERTISSEMENT**

Surfaces chaudes. Lorsque vous utilisez l'appareil, ne touchez pas aux surfaces chaudes. Gardez l'appareil loin des matériaux combustibles lorsqu'il fonctionne. Le contact avec des surfaces chaudes pourrait entraîner des brûlures graves ou un incendie.

(000108)



### **▲ AVERTISSEMENT**

Risque d'incendie. Vérifiez que l'appareil a bien refroidi avant d'installer une protection de rangement et d'entreposer l'appareil. Le contact avec des surfaces chaudes pourrait entraîner un incendie.

(000109)



### **▲ AVERTISSEMENT**

Pièces mobiles. Gardez les vêtements, les cheveux et les accessoires loin des pièces mobiles. Le non-respect de cette consigne pourrait entraîner la mort ou des blessures graves.

(000111)



### **▲ AVERTISSEMENT**

Pièces mobiles. Ne portez pas de bijoux lorsque vous mettez en marche ou utilisez ce produit. Le non-respect de cette consigne pourrait entraîner la mort ou des blessures graves.

(000115)



### **▲ AVERTISSEMENT**

Risque de chute. L'utilisation de l'appareil crée des zones humides, ce qui augmente les risques de chute. Soyez conscient de la condition de la zone de travail. Une chute pourrait entraîner des blessures graves ou la mort.

(000112)



### **▲ AVERTISSEMENT**

Risque de chute. N'utilisez pas cet appareil ni aucun de ses composants sur des surfaces élevées. Le non-respect de cette consigne pourrait entraîner une chute, des blessures graves ou la mort.

(000114)



### **▲ AVERTISSEMENT**

Risque lié au lanceur à rappel. Le cordon du lanceur à rappel pourrait se rétracter de façon inattendue si la pression de l'eau n'est pas relâchée correctement, créant ainsi un effet de rebond. Un effet de rebond pourrait entraîner la mort ou des blessures graves.

(000113)



### **▲ AVERTISSEMENT**

Consultez le manuel. Lisez complètement le manuel et assurez-vous d'en comprendre le contenu avant d'utiliser l'appareil. Une mauvaise compréhension du manuel ou de l'appareil consigne pourrait entraîner la mort ou des blessures graves.

(000100a)

## Section 2 Informations générales et installation

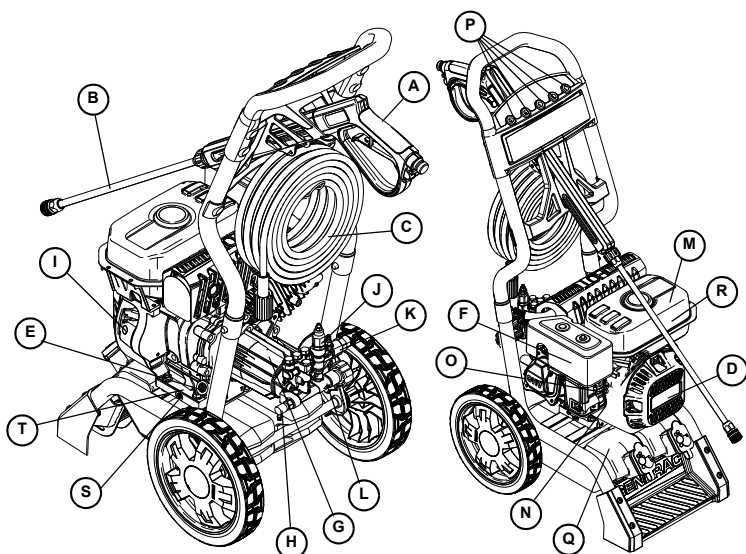

000110

Figure 2-1. Caractéristiques et commandes

Table 2-1. Composants de la laveuse à pression

A	Pistolet de pulvérisation
B	Lance à branchement rapide
C	Tuyau à haute pression
D	Lanceur à rappel
E	Emplacement pour le remplissage d'huile
F	Filtre à air
G	Pompe à haute pression
H	Soupape de décharge thermique
I	Interrupteur marche/arrêt du moteur
J	Soupape de décharge
K	Sortie à haute pression
L	Prise d'eau
M	Réservoir de carburant
N	Soupape marche/arrêt pour le carburant
O	Étrangleur
P	Busés
Q	Réservoir de détergent
R	Avertissements et instructions sur le fonctionnement
S	Bouchon de vidange d'huile
T	Emplacement du numéro de série.

- \* Étiquette d'identification (non illustrée) située sur le boîtier de ventilateur du moteur
- \* Filtre et tube de siphonnement du détergent (non illustrés)

### Se familiariser avec la laveuse à pression



#### ⚠ AVERTISSEMENT

Consultez le manuel. Lisez complètement le manuel et assurez-vous d'en comprendre le contenu avant d'utiliser l'appareil. Une mauvaise compréhension du manuel ou de l'appareil consigné pourrait entraîner la mort ou des blessures graves. (000100)

Lisez attentivement ce manuel avant d'assembler et d'utiliser cet appareil. Conservez ce manuel à titre de référence immédiate et ultérieure. Des manuels du propriétaire de rechange sont disponibles au [www.generac.com](http://www.generac.com).

## Informations relatives aux émissions

L'Agence américaine de protection de l'environnement (et le Comité des ressources de l'air de la Californie pour les appareils certifiés selon les normes CA) exige que ce moteur soit conforme aux normes d'émissions d'échappement et par évaporation. Trouvez l'étiquette contenant les informations au sujet de la conformité aux normes d'émissions apposée sur le moteur pour déterminer quelles sont les normes satisfaites par le moteur et quelle est la garantie applicable en la matière. Ce moteur est certifié pour les normes d'émission applicables sur l'essence. Il est important de respecter les spécifications d'entretien décrites dans la section Entretien afin de s'assurer que le moteur reste conforme aux normes d'émission applicables pendant toute sa durée de vie. Ce moteur est paramétré aux fins de carburation pauvre et recourt à d'autres systèmes permettant de réduire les émissions. Toute manipulation ou altération du système de contrôle des émissions risque d'augmenter ces dernières et peut constituer une violation des lois fédérales ou californiennes. Ce qui suit constitue une liste non exhaustive d'altérations :

- l'enlèvement ou l'altération de toute pièce des systèmes d'admission, d'échappement ou de carburant;
- l'altération ou la défaillance de la tringlerie du régulateur ou du mécanisme de régulation de vitesse qui provoquerait le fonctionnement du moteur hors des paramètres pour lesquels il est conçu.

Demandez à un fournisseur de services d'entretien d'inspecter et de réparer le moteur si les problèmes suivants surviennent :

- démarrage difficile ou calage après le démarrage;
- ralenti irrégulier;
- ratés d'allumage ou effets de retour de flamme sous charge;
- postcombustion (retour de flamme);
- fumée d'échappement noire ou importante consommation de carburant.

**REMARQUE :** L'entretien, le remplacement ou la réparation des dispositifs et systèmes de contrôle des émissions peuvent être effectués par tout établissement ou personne spécialisée en réparation de moteurs non routiers. Pour être couvert par la garantie, tout entretien du système de contrôle des émissions doit être effectué par un fournisseur autorisé par le fabricant. Consultez la garantie sur les normes d'émissions pour obtenir plus de renseignements.

## Ouverture de la boîte de l'appareil

1. Ouvrez complètement la boîte en coupant chaque coin de haut en bas.
2. Videz la boîte et vérifiez les pièces fournies avant l'assemblage. La boîte devrait contenir un exemplaire de chacun des éléments suivants :
  - Appareil principal
  - Assemblage de la poignée
  - Tuyau à haute pression

- Tuyau de siphonnement et filtre
  - Pistolet de pulvérisation
  - Lance avec raccord de branchement rapide
  - Burette
  - Crochet du tuyau
  - Sac de pièces, qui contient :
    - Bouchon du réservoir de détergent ou de produits chimiques (selon le modèle)
    - Manuel du propriétaire
    - Fiche d'inscription du propriétaire
    - Sac de buses colorées
3. Si certaines pièces ne sont pas dans la boîte, veuillez communiquer avec le service à la clientèle de Generac au 1-888-436-3722. Gardez le modèle et le numéro de série de l'appareil à portée de main.
  4. Notez le modèle, le numéro de série et la date d'achat de l'appareil sur la couverture du présent manuel.

## Assemblage



### ⚠ AVERTISSEMENT

Consultez le manuel. Lisez complètement le manuel et assurez-vous d'en comprendre le contenu avant d'utiliser l'appareil. Une mauvaise compréhension du manuel ou de l'appareil consigné pourrait entraîner la mort ou des blessures graves. (000100)

Veuillez communiquer avec le service à la clientèle de Generac au 1-888-436-3722 si vous avez des questions ou des préoccupations liées à l'assemblage de votre appareil. Veuillez avoir le modèle et le numéro de série de votre appareil à portée de main.

1. Consultez la Figure 2-2 Insérez la poignée et verrouillez-la.

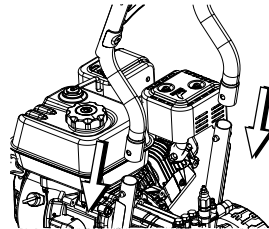

000111

Figure 2-2. Insertion de la poignée

2. Consultez la Figure 2-3 Serrez le crochet du tuyau et installez-le.

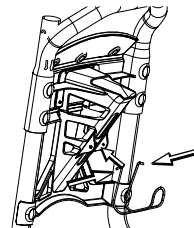

000112

Figure 2-3. Installation du crochet du tuyau

- Consultez la Figura 2-4. Insérez les buses dans les espaces de la poignée prévus à cet effet et fixez-les.

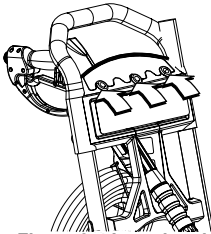

**Figure 2-4. Insertion des buses**  
(leur nombre peut varier)

000113

- Placez le pistolet de pulvérisation et la rallonge de buse dans le support prévu à cet effet.
- Consultez la Figura 2-5. Raccordez le tube de siphonnement.

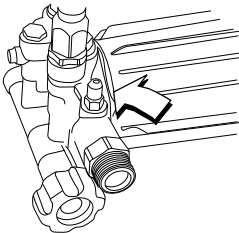
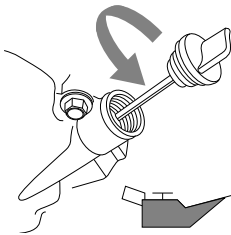

**Figure 2-5. Raccord du tube de siphonnement**

000114

## Ajout de l'huile à moteur

- Placez la laveuse à pression sur une surface de niveau.
- Assurez-vous que la zone entourant l'orifice de remplissage est propre.
- Retirez le bouchon-jaugeur de l'orifice en l'essuyant.



**Figure 2-6. Retrait du bouchon-jaugeur**

000115

- Ajoutez de l'huile à moteur recommandée.

**REMARQUE :** Certains appareils comportent plus d'un emplacement pour le remplissage d'huile. Vous pouvez utiliser seulement un emplacement de remplissage d'huile.

- Vissez le bouchon-jaugeur dans le goulot de remplissage. Le bouchon-jaugeur doit être complètement vissé pour vérifier le niveau d'huile.

- Consultez la Figura 2-7. Retirez le bouchon-jaugeur et vérifiez le niveau d'huile.

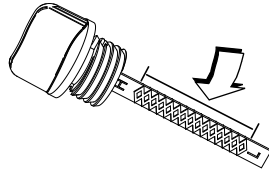

000116

**Figure 2-7. Indicateurs de niveau d'huile du bouchon-jaugeur**

- Remplacez le bouchon-jaugeur et serrez-le à la main.

## Carburant



**DANGER**

Explosion et incendie. Le carburant et ses vapeurs sont extrêmement inflammables et explosifs. Ajoutez du carburant dans un endroit bien aéré. Gardez l'appareil loin du feu et des étincelles. Le non-respect de cette consigne entraînera la mort ou des blessures graves. (000105)

Le carburant doit respecter les exigences suivantes :

- De l'essence propre, fraîche et sans plomb.
  - Un minimum de 87 octanes ou d'un indice d'octane de 87 (IOR de 91).
  - Un mélange contenant jusqu'à 10 % d'éthanol (alco-essence) est acceptable.
  - N'UTILISEZ PAS d'essence E85.
  - N'UTILISEZ PAS un mélange d'huile et d'essence.
  - NE MODIFIEZ PAS le moteur pour qu'il utilise d'autres carburants. Stabilisez le carburant avant de l'entreposer.
- Vérifiez que l'appareil est ÉTEINT et laissez-le refroidir pendant au moins deux minutes avant de faire le plein.
  - Placez l'appareil sur un terrain de niveau dans un endroit bien aéré.
  - Nettoyez la zone autour du bouchon du réservoir et enlevez-le doucement.
  - Ajoutez lentement le carburant recommandé. Ne remplissez pas trop le réservoir.



000117

**Figure 2-8. Ajout de carburant recommandé**

- Remplacez le bouchon du réservoir.

**REMARQUE :** Laissez s'évaporer le carburant renversé avant d'allumer l'appareil.

## Alimentation en eau

**REMARQUE :** NE FAITES PAS fonctionner l'appareil sans une alimentation en eau suffisante. Le non-respect des exigences d'alimentation en eau annulera la garantie de l'appareil.

L'alimentation en eau doit respecter les exigences suivantes :

- NE siphonnez PAS d'eau stagnante pour l'alimentation en eau.
- L'eau doit être à moins de 37,8 °C (100 °F).
- La longueur du tuyau d'alimentation en eau doit être inférieure à 15,2 m (50 pi).
- Le débit doit être de plus de 17,3 litres par minute (3,8 gallons par minute) et la pression doit être d'au moins 206,8 kPa (30 psi).
- L'alimentation en eau NE DOIT PAS contenir de clapet de non-retour ou de brise-vide.

## Raccord de l'alimentation en eau

1. Jetez le capuchon de livraison de la prise d'eau de la pompe.
2. Faites fonctionner l'alimentation 30 secondes avant de la raccorder pour éliminer les débris.
3. Consultez la Figura 2-9. Inspectez le filtre de la prise d'eau pour voir s'il y a des débris. Nettoyez ou remplacez le filtre selon le cas. NE faites PAS fonctionner la laveuse à pression si le filtre de la prise d'eau est endommagé ou absent.

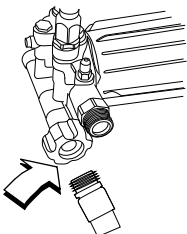

**Figure 2-9. Inspection du filtre de la prise d'eau**

000118

4. Consultez la Figura 2-10. Raccordez le tuyau d'alimentation en eau à la prise d'eau de la pompe et serrez-le à la main.

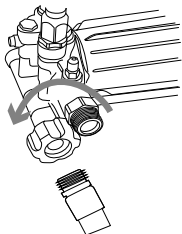
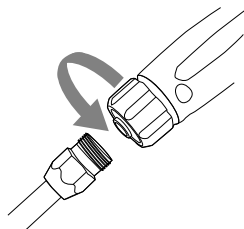

**Figure 2-10. Raccord du tuyau d'alimentation en eau**

000119

## Raccord du tuyau à haute pression au pistolet de pulvérisation

1. Consultez la Figura 2-11. Raccordez la lance au pistolet de pulvérisation et serrez-la à la main.



000119

**Figure 2-11. Raccord de la lance**

2. Consultez la Figura 2-12. Raccordez le tuyau à haute pression à la pompe et serrez-le à la main.

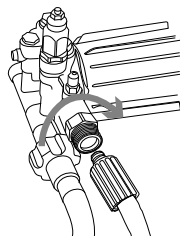

000121

**Figure 2-12. Raccord du tuyau à haute pression à la pompe**

3. Consultez la Figura 2-13. Raccordez le tuyau à haute pression à la base du pistolet de pulvérisation et serrez-le à la main.

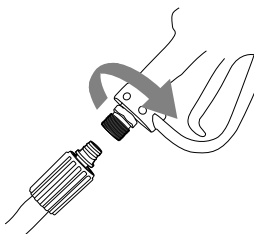

000122

**Figure 2-13. Raccord du tuyau à haute pression au pistolet de pulvérisation**

## Pistolet de pulvérisation

Familiarisez-vous avec la gâchette du pistolet de pulvérisation et avec le système de verrouillage avant d'utiliser l'appareil. Consultez la Figura 2-14. Lorsque l'appareil est ÉTEINT, tenez le pistolet de pulvérisation et pressez la gâchette pour apprendre comment le mécanisme de la gâchette et le système de verrouillage peuvent être activés et désactivés.

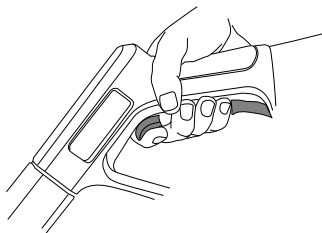

000123

Figure 2-14. Pistolet de pulvérisation (normal)

- Assurez-vous que le pistolet de pulvérisation est ÉTEINT et verrouillé avant d'allumer la laveuse à pression.
- Ouvrez l'eau et appuyez sur la gâchette pour vider l'air du système de pompage.

## Réservoir de détergent

Un tube de siphonnement et son couvercle sont compris avec la laveuse à pression. Voir la Figura 2-15. Passez le tube de siphonnement par le trou du couvercle.

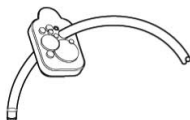

000124

Figure 2-15. Tube de siphonnement et couvercle

- Ouvrez le couvercle du réservoir de détergent.
- Insérez le tube de siphonnement dans le détergent et fixez son couvercle sur le réservoir de détergent.
- Consultez le guide de sélection de buses pour choisir la buse appropriée à la tâche.
- Voilà la Figura 2-16. Rétractez le collier de branchement rapide et installez la buse.

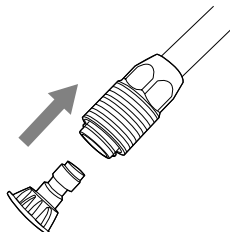

000125

Figure 2-16. Insertion de la buse

- Relâchez le collier de branchement rapide pour fixer la buse.
- Assurez-vous que la buse est verrouillée.

Guide de sélection de buses		
Buse de soufflage (rouge)		MAXIMALE – Pression élevée et débit faible pour nettoyer les surfaces difficiles à atteindre, comme les surfaces du deuxième étage, ou les éléments tenaces, comme la peinture, les taches d'huile, la rouille, le goudron, les impuretés, la graisse, la cire, etc.
Buse de décapage (jaune)		MOYENNE – Pression élevée et débit moyen pour enlever les taches sur les surfaces poreuses dures, comme les entrées, les planchers de garage ou les patios de brique.
Buse de nettoyage à pression (verte)		GÉNÉRALE – Pression moyenne et débit moyen pour le nettoyage général, comme le bardage, les patios en brique, les terrasses en bois, les entrées et les trottoirs, les planchers de garage, etc.
Buse de lavage à pression (blanche)		DÉLICATE – Faible pression et débit élevé pour nettoyer délicatement les voitures, les camions, les bateaux, les véhicules de plaisance, l'aménagement de patio, l'équipement de jardin, etc.
Buse à détergent (noire)		DÉTERGENT SEULEMENT (NOIRE) – N'utilisez que des détergents ou des savons pouvant être utilisés de manière sécuritaire avec la laveuse à pression afin d'aider à dissoudre la crasse ou les taches tenaces sur une grande variété de surfaces.

VALEURS NOMINALES DE L'APPAREIL	BUSE	psi	Gal/min
2500	Soufflage/Lavage	2500	2.3
2800	Soufflage	2800	2.4
	Lavage	2600	2.5
3100	Soufflage/Lavage	3100	2.7

# Section 3 Utilisation, entretien et dépannage

## Utilisation et questions liées à l'utilisation

Veillez communiquer avec le service à la clientèle de Generac au 1-888-436-3722 si vous avez des questions ou des préoccupations sur l'utilisation ou l'entretien de votre appareil.

### Avant le démarrage du moteur

1. Vérifiez si le niveau d'huile à moteur est correct.
2. Vérifiez si le niveau de carburant frais est correct.
3. Vérifiez si tous les raccords et les coupleurs sont adéquatement maintenus.
4. Vérifiez si l'alimentation en eau est bien raccordée.
5. Vérifiez si l'appareil est positionné sur un terrain de niveau avec un dégagement adéquat et s'il est dans un endroit bien aéré.

### Préparation avant l'utilisation de la laveuse à pression

1. Positionnez l'appareil sur un terrain de niveau tout en respectant la distance de dégagement indiquée.
2. Connectez une alimentation en eau appropriée.

### Placement de la laveuse à pression aux fins d'utilisation



**⚠ DANGER**

Asphyxie. Le moteur en marche produit du monoxyde de carbone, un gaz inodore, incolore et toxique. Le monoxyde de carbone, s'il n'est pas évité, entraînera la mort ou des blessures graves.

(000103)



**⚠ AVERTISSEMENT**

Risque d'incendie. Les surfaces chaudes peuvent enflammer des matériaux combustibles, ce qui pourrait causer un incendie. Un incendie pourrait entraîner la mort ou des blessures graves.

(000110)



**⚠ AVERTISSEMENT**

Surfaces chaudes. Lorsque vous utilisez l'appareil, ne touchez pas aux surfaces chaudes. Gardez l'appareil loin des matériaux combustibles lorsqu'il fonctionne. Le contact avec des surfaces chaudes pourrait entraîner des brûlures graves ou un incendie.

(000108)

Le fait d'utiliser ou d'opérer l'appareil sous un couvert forestier ou dans un environnement de brousse ou d'herbes constitue une violation de l'article 4442 du California Public Resource Code (Code des ressources publiques de l'État de la Californie), à moins que le système d'échappement de l'appareil ne soit doté d'un pare-étincelles maintenu en état de marche effectif, comme énoncé dans l'article 4442. D'autres juridictions fédérales ou étatiques peuvent avoir des lois similaires.

Utilisez seulement la laveuse à pression dans un endroit bien aéré. N'utilisez jamais la laveuse à pression à l'intérieur ou dans un espace clos. Faites attention aux ouvertures et aux systèmes de ventilation où les gaz d'échappement peuvent pénétrer pendant l'utilisation.

- Vérifiez si la laveuse à pression est placée sur un terrain de niveau pour éviter qu'elle se renverse pendant son utilisation.
- Utilisez seulement l'appareil à l'extérieur. Assurez-vous que les gaz d'échappement n'entrent pas dans des espaces clos par des portes, des fenêtres ou des conduits de ventilation.
- Voir la Figure 3-1. Lors de son utilisation, gardez un dégagement d'au moins 1,5 m (5 pieds) entre la laveuse à pression et les habitations et les combustibles, y compris au-dessus d'elle.



000126

Figure 3-1. Dégagement d'au moins cinq pieds

### Transport/inclinaison de l'appareil

Ne faites pas fonctionner, ni ne rangez, ni ne transportez l'appareil à un angle supérieur à 15 degrés.

### Mise en marche de la laveuse à pression

**REMARQUE :** NE FAITES PAS fonctionner la laveuse à pression sans qu'une alimentation en eau suffisante soit raccordée. Tout dommage à l'équipement causé par le non-respect de cette instruction entraînera l'annulation de la garantie.

1. Raccordez une alimentation en eau suffisante.
2. Déplacez le robinet de carburant (B) à la position « ON ».



3. Déplacez le levier d'étranglement (A) à la position « CLOSE ».

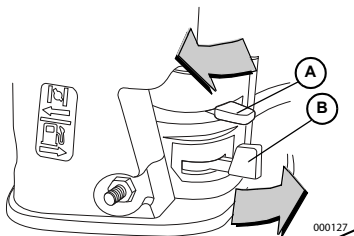

Figure 3-2. Robinet de carburant et levier d'étrangleur

**REMARQUE :** Pour que le moteur soit réchauffé, vérifiez si le levier d'étrangleur est à la position « OPEN ».

4. Voir la Figure 3-3. Déplacez l'interrupteur du moteur à la position « ON ».

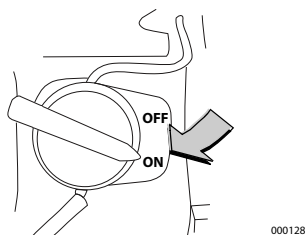

Figure 3-3. Interrupteur du moteur



**AVERTISSEMENT**

Perte de vision. Portez toujours des lunettes de sécurité lorsque vous utilisez cet appareil. Le non-respect de cette consigne pourrait entraîner une perte de vision permanente. (000101)

5. Relâchez la pression du pistolet de pulvérisation.
6. Placez votre pied sur le coussinet à pied et gardez l'appareil en place lorsque vous tirez le lanceur à rappel.
7. Voir la Figure 3-4. Saisissez fermement la poignée du lanceur à rappel. Tirez lentement jusqu'à ce qu'une résistance se fasse sentir. Tirez ensuite rapidement afin de faire démarrer le moteur.



**AVERTISSEMENT**

Risque lié au lanceur à rappel. Le cordon du lanceur à rappel pourrait se rétracter de façon inattendue si la pression de l'eau n'est pas relâchée correctement, créant ainsi un effet de rebond. Un effet de rebond pourrait entraîner la mort ou des blessures graves. (000113)

**AVERTISSEMENT**

Ne pointez jamais le pistolet de pulvérisation vers des gens, des animaux, des appareils électriques ou des objets fragiles. Gardez hors de la portée des enfants. Le non-respect de cette consigne pourrait entraîner des blessures graves ou la mort. (000117)

Après chaque tentative de démarrage où le moteur n'a pas démarré, pointez toujours le pistolet de pulvérisation dans une direction sécuritaire avant d'appuyer sur sa gâchette pour relâcher la haute pression.

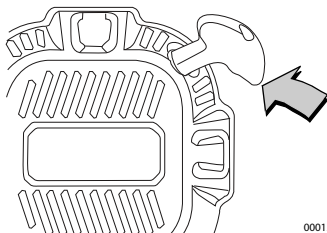

Figure 3-4. Lanceur à rappel du moteur

A. Levier d'étrangleur

8. Remettez lentement la poignée du lanceur à rappel à sa place. NE LAISSEZ PAS le lanceur à rappel frapper son boîtier.
9. Lorsque le moteur démarre, déplacez lentement le levier d'étrangleur à la position « OPEN » pendant que le moteur se réchauffe. Si le moteur faiblit, déplacez le levier d'étrangleur à la position « CLOSE », puis remettez-le en position « OPEN ».

B. Robinet de carburant.

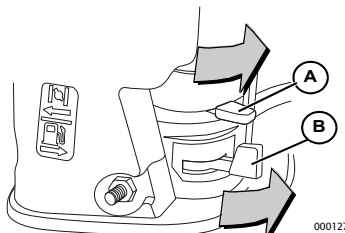

Figure 3-5. Robinet de carburant et levier d'étrangleur

- Si le moteur ne démarre pas après que vous avez tiré six fois, déplacez le levier d'étrangleur à la position « OPEN » et répétez les étapes 6 à 9.



**DANGER**

Injection de fluide. Cet appareil produit des jets de fluide haute pression qui peuvent percer la peau. Une injection de fluide entraînera la mort ou des blessures graves. (000106)



**AVERTISSEMENT**

Risque d'incendie. Les surfaces chaudes peuvent enflammer des matériaux combustibles, ce qui pourrait causer un incendie. Un incendie pourrait entraîner la mort ou des blessures graves. (000110)



**AVERTISSEMENT**

Surfaces chaudes. Lorsque vous utilisez l'appareil, ne touchez pas aux surfaces chaudes. Gardez l'appareil loin des matériaux combustibles lorsqu'il fonctionne. Le contact avec des surfaces chaudes pourrait entraîner des brûlures graves ou un incendie. (000108)

## Arrêt de la laveuse à pression



**▲ DANGER**

Injection de fluide. Cet appareil produit des jets de fluide haute pression qui peuvent percer la peau. Une injection de fluide entraînera la mort ou des blessures graves.

(000106)

**IMPORTANT :** Le pistolet de pulvérisation contient de l'eau sous haute pression même lorsque le moteur est arrêté et que l'alimentation en eau n'est pas raccordée. Pointez toujours le pistolet de pulvérisation dans une direction sécuritaire avant d'appuyer sur sa gâchette pour relâcher la haute pression. Enclenchez le verrou de la gâchette lorsque l'appareil n'est pas utilisé.

1. Relâchez la gâchette du pistolet de pulvérisation.
2. Déplacez l'interrupteur du moteur à la position « OFF ».
3. Appuyez sur la gâchette du pistolet de pulvérisation pour relâcher la haute pression.
4. Enclenchez le verrou de la gâchette.
5. Fermez l'alimentation en eau.

**REMARQUE :** Veillez à ce que le tuyau à haute pression reste raccordé à la pompe et au pistolet de pulvérisation tant que le système est sous pression.

## Application de détergent



**▲ DANGER**

Injection de fluide. Cet appareil produit des jets de fluide haute pression qui peuvent percer la peau. Une injection de fluide entraînera la mort ou des blessures graves.

(000106)

**▲ AVERTISSEMENT**

Ne pointez jamais le pistolet de pulvérisation vers des gens, des animaux, des appareils électriques ou des objets fragiles. Gardez hors de la portée des enfants. Le non-respect de cette consigne pourrait entraîner des blessures graves ou la mort.

(000117)

**REMARQUE :** N'utilisez JAMAIS de liquide caustique avec votre laveuse à pression. Utilisez UNIQUEMENT des détergents pouvant être utilisés de manière sécuritaire avec la laveuse à pression. Suivez les instructions du fabricant pour le détergent.

Appliquez le détergent comme suit :

1. Vérifiez si la buse à détergent est installée.
2. Ouvrez le couvercle du réservoir, s'il en possède un.
3. Préparez la solution détergente requise pour le travail.
4. Selon le modèle, insérez le filtre au bout du tube de siphonnement passé par le trou du couvercle (inclus).
5. Installez le couvercle et le tube de siphonnement sur le réservoir.

**REMARQUE :** Assurez-vous que le tube de siphonnement et le filtre demeurent complètement submergés dans le détergent pendant l'utilisation de l'appareil.

**REMARQUE :** Quand vous insérez le tube de siphonnement dans la bouteille de détergent, assurez-vous qu'il ne touche pas au silencieux. Le contact avec le silencieux chaud peut endommager le tube de siphonnement du détergent.

6. Assurez-vous que la buse noire à détergent est installée.

**REMARQUE :** Le détergent ne peut pas être utilisé avec les buses à haute pression (jaune, blanche, verte ou rouge). Utilisez uniquement la buse noire pour appliquer des détergents.

7. Faites démarrer le moteur.
8. Tenez le pistolet de pulvérisation fermement à deux mains lorsque vous utilisez le jet à haute pression pour éviter d'être blessé par le rebond du pistolet.
9. Appliquez le jet à haute pression sur une petite zone et vérifiez si la surface est endommagée. Si ce n'est pas le cas, appliquez le détergent.
10. Appliquez du détergent sur une surface sèche en commençant par la partie inférieure de la zone à laver, puis procédez vers le haut avec de longs tracés égaux se chevauchant.

**IMPORTANT :** Rincez le système de siphonnement du détergent après chaque utilisation. Si vous avez des questions, communiquez avec un fournisseur autorisé ou un centre de services qualifié.

## Rinçage



**▲ AVERTISSEMENT**

Risque de chute. L'utilisation de l'appareil crée des zones humides, ce qui augmente les risques de chute. Soyez conscient de la condition de la zone de travail. Une chute pourrait entraîner des blessures graves ou la mort.

(000112)



**▲ AVERTISSEMENT**

Risque de chute. N'utilisez pas cet appareil ni aucun de ses composants sur des surfaces élevées. Le non-respect de cette consigne pourrait entraîner une chute, des blessures graves ou la mort.

(000114)

1. Retirez la buse noire à détergent de la lance.
2. Choisissez une buse à haute pression et installez-la.
3. Pointez le pistolet de pulvérisation dans une direction sécuritaire avant d'appuyer sur sa gâchette pour vider le détergent qui est resté dans le système.
4. Gardez le pistolet de pulvérisation à une bonne distance de la zone que vous prévoyez rincer.
5. Tenez le pistolet de pulvérisation fermement à deux mains lorsque vous utilisez le jet à haute pression pour éviter d'être blessé par le rebond du pistolet.
6. Appliquez le jet à haute pression sur une petite zone et vérifiez si la surface est endommagée. Si ce n'est pas le cas, effectuez le rinçage.
7. Commencez par la partie supérieure de la zone à rincer, puis procédez vers le bas avec les mêmes tracés se chevauchant utilisés lors du lavage.

## Nettoyage du tube de siphonnement du détergent

Rincez le tube de siphonnement du détergent après chaque usage avant d'arrêter le moteur.

1. Placez le filtre et le tube de siphonnement du détergent dans un seau rempli d'eau propre.
2. Retirez la buse à haute pression de la rallonge de buse.
3. Installez la buse noire à détergent.
4. Rincez-la pendant 1 ou 2 minutes.
5. Éteignez le moteur.
6. Pointez le pistolet de pulvérisation dans une direction sécuritaire avant d'appuyer sur sa gâchette pour relâcher l'eau sous haute pression. Enclenchez le verrou de la gâchette.

## Après chaque utilisation

NE LAISSEZ PAS d'eau dans l'appareil pour de longues périodes de temps. Des sédiments ou des minéraux pourraient se déposer sur les pièces de la pompe et bloquer son fonctionnement. Suivez ces instructions après chaque utilisation :

1. Éteignez le moteur.
2. Fermez l'alimentation en eau.
3. Pointez le pistolet de pulvérisation dans une direction sécuritaire avant d'appuyer sur sa gâchette pour relâcher la pression restante.
4. Laissez le moteur refroidir.
5. Déconnectez les tuyaux du pistolet de pulvérisation et de la sortie à haute pression de la pompe. Videz l'eau des tuyaux flexibles, du pistolet de pulvérisation et de la lance. Essayez les composants à l'aide d'un chiffon.
6. Tirez la poignée du lanceur à rappel six fois pour vider la pompe de tout liquide restant.
7. Vérifiez que l'interrupteur du moteur et que le robinet de carburant sont en position « OFF ».
8. Entrez l'appareil dans un endroit propre et sec.

**REMARQUE :** Pour un entreposage de plus de 30 jours, voir la section Entreposage

## Système de refroidissement automatique (décharge thermique)

Si la laveuse à pression fonctionne de 3 à 5 minutes sans que le pistolet de pulvérisation soit activé, l'eau à l'intérieur de la pompe peut atteindre une température dépassant 51,7 °C (125 °F). Le système de décharge thermique s'activera pour refroidir la pompe en déversant de l'eau chaude sur le sol.

## Recommandations en matière d'entretien

Un entretien régulier permettra d'améliorer les performances et d'allonger la durée de vie de la laveuse à pression. Consultez un fournisseur autorisé pour effectuer l'entretien.

La garantie de la laveuse à pression ne couvre pas les éléments ayant été soumis à une utilisation abusive ou à la négligence de l'utilisateur. Pour pleinement bénéficier de la garantie, l'utilisateur doit entretenir la laveuse à pression selon les instructions fournies dans le présent manuel et l'entreposer de la manière décrite à la section Entreposage hivernal et à la section Entreposage.

**REMARQUE :** Appelez au 1-888-436-3722 si vous avez des questions sur le remplacement de pièces.

**REMARQUE :** L'entretien et les ajustements devraient être effectués chaque saison, comme indiqué dans le tableau Calendrier d'entretien.

## Calendrier d'entretien

Respectez le premier des intervalles d'entretien du calendrier, selon l'utilisation.

**REMARQUE :** Il est nécessaire de procéder à un entretien plus fréquent si l'appareil est utilisé dans des conditions difficiles.

Après les 5 premières heures
Remplacement de l'huile à moteur
Toutes les 8 heures ou tous les jours
Inspection et nettoyage du filtre de la prise d'eau*
Inspection du tuyau à haute pression
Inspection du filtre et du tube de siphonnement du détergent
Inspection du pistolet de pulvérisation et de l'assemblage pour déceler la présence de fuites
Nettoyage des débris
Vérification du niveau d'huile à moteur
Toutes les 20 heures ou chaque saison
Remplacement de l'huile à moteur**
Toutes les 50 heures ou chaque saison
Inspection et nettoyage de l'élément du filtre à air**
Inspection du silencieux et du pare-étincelles*
Toutes les 100 heures ou chaque saison
Entretien de la bougie

\* Nettoyer si obstrué. Remplacer si percée ou déchiré.

\*\* Entretien plus souvent dans des conditions salissantes ou poussiéreuses.

## Huile de la pompe

N'EFFECTUEZ AUCUN entretien de l'huile de la pompe. La pompe est lubrifiée et scellée en usine. Aucun entretien n'est nécessaire pour toute la durée de vie de la pompe.

## Entretien préventif

La saleté ou les débris peuvent entraîner un mauvais fonctionnement ou causer des dégâts à l'équipement. Nettoyez la laveuse à pression tous les jours ou avant chaque utilisation. Gardez la zone autour du silencieux et à l'arrière de celui-ci libre de tout débris combustible. Inspectez tous les fentes et les ouvertures de refroidissement de la laveuse à pression.

- Essuyez les surfaces externes à l'aide d'un chiffon humide.
- N'INSÉREZ AUCUN objet dans les ouvertures de refroidissement.
- Utilisez une brosse douce pour décoller les saletés, l'huile, etc.
- Récupérez les saletés et les débris à l'aide d'un aspirateur.

## Inspection et nettoyage du filtre de la prise d'eau

Inspectez le filtre de la prise d'eau. Nettoyez le filtre s'il est obstrué et remplacez-le s'il est endommagé.

## Inspection des tuyaux à haute pression

Les tuyaux à haute pression peuvent présenter des fuites en raison de l'usure, de plis ou d'un usage abusif. Inspectez les tuyaux avant chaque utilisation. Vérifiez la présence de coupures, de fuites, d'usure abrasive ou de renflement du revêtement, de dommages ou de mouvement des raccords. S'il y a lieu, remplacez immédiatement le tuyau.

**REMARQUE :** NE RÉPAREZ JAMAIS un tuyau à haute pression. Le tuyau de remplacement doit répondre aux normes s'appliquant à l'appareil en matière de pression nominale d'appareil, ou les dépasser.

## Inspection du tube de siphonnement du détergent

Examinez le filtre du tube de siphonnement du détergent et nettoyez-le s'il est obstrué. Le tube doit être fermement ajusté au raccord cannelé. Vérifiez la présence de fuites ou d'usure sur le tube. Remplacez le filtre ou le tube si l'un d'eux est endommagé.

## Inspection du pistolet de pulvérisation

**REMARQUE :** Remplacez immédiatement le pistolet de pulvérisation s'il échoue à l'une des étapes de l'essai.

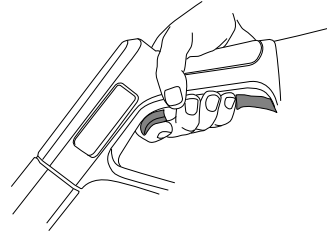

000123

**Figure 3-6. Mise à l'essai du pistolet de pulvérisation (normal)**

1. Vérifiez si le pistolet de pulvérisation est bien fixé au tuyau.
2. Appuyez sur la gâchette, puis relâchez-la.

**REMARQUE :** La gâchette devrait reprendre sa position et se verrouiller lorsqu'elle est relâchée.

## Entretien de la buse

Une pression à la pompe excessive peut entraîner une sensation d'impulsion lorsque vous appuyez sur la gâchette du pistolet de pulvérisation. Les causes habituelles d'une pression à la pompe excessive sont l'obstruction ou la restriction de la buse. Nettoyez immédiatement la buse comme suit :



**DANGER**

Injection de fluide. Cet appareil produit des jets de fluide haute pression qui peuvent percer la peau. Une injection de fluide entraînera la mort ou des blessures graves.

(000106)

1. Éteignez le moteur et terminez l'alimentation en eau.

**REMARQUE :** Veillez à ce que le tuyau à haute pression reste raccordé à la pompe et au pistolet de pulvérisation tant que le système est sous pression.

2. Relâchez la pression d'eau du pistolet de pulvérisation.
3. Retirez la buse de la lance.
4. Voir la Figure 3-7. Utilisez un trombone pour enlever les débris.

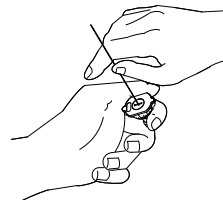

000109

**Figure 3-7. Élimination des débris**

5. Voir la Figure 3-8. Détachez la lance du pistolet de pulvérisation et rincez-la abondamment.

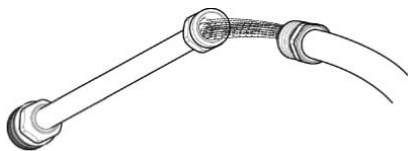

000131

**Figure 3-8. Rinçage de la lance**

6. Remettez la buse sur la lance.
7. Rattachez la lance au pistolet de pulvérisation.
8. Vérifiez si le tuyau est connecté à la prise d'eau et si le tuyau à haute pression est connecté au pistolet de pulvérisation et à la pompe.
9. Ouvrez l'alimentation en eau.
10. Faites démarrer le moteur.
11. Testez la laveuse à pression en la faisant fonctionner avec chacune des buses à branchement rapide.

**REMARQUE :** Évitez tout contact prolongé ou répété de la peau avec de l'huile de moteur usagée. Lavez à fond toutes les régions exposées avec du savon et de l'eau.

## Entretien du moteur

### Recommandations en matière d'huile de moteur

Les seules huiles recommandées sont les huiles détergentes de norme SF, SG, SH, SJ ou supérieure. N'UTILISEZ AUCUN additif spécial.

La température servira à déterminer la viscosité appropriée à votre huile à moteur. Consultez le tableau ci-dessous pour choisir la bonne viscosité.

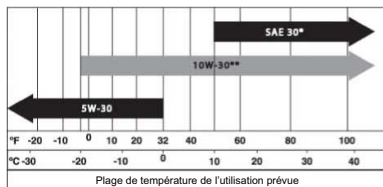

000130

**Figure 3-9. Viscosité de l'huile**

\* L'utilisation d'une huile SAE 30 à une température de moins de 10 °C (50 °F) rendra le démarrage de l'appareil difficile.

\*\* L'utilisation d'une huile 10W30 à une température de plus de 27 °C (80 °F) peut accroître la consommation d'huile de l'appareil. Vous devrez vérifier le niveau d'huile plus souvent.

## Vérification du niveau d'huile à moteur

Vérifiez le niveau d'huile à moteur avant chaque utilisation ou toutes les 8 heures d'utilisation.

1. Placez la laveuse à pression sur une surface de niveau.
2. Nettoyez la zone entourant le bouchon de l'orifice de remplissage.
3. Voir la Figure 3-10. Retirez le bouchon-jaugeur de l'orifice en l'essuyant.

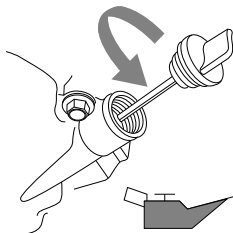

000115

**Figure 3-10. Remplissage de l'huile à moteur**

4. Vissez le bouchon-jaugeur dans l'orifice. Vérifiez le niveau de l'huile sur la jauge.

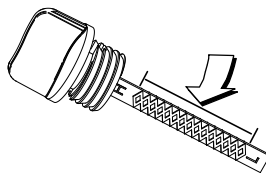

000116

**Figure 3-11. Niveau d'huile**

5. Ajoutez de l'huile à moteur recommandée si nécessaire.
6. Remplacez le bouchon-jaugeur et serrez-le à la main.

**REMARQUE :** Certains appareils comportent plus d'un emplacement pour le remplissage d'huile. Vous pouvez utiliser seulement un emplacement de remplissage d'huile.

## Remplacement de l'huile à moteur

Si vous utilisez votre laveuse à pression dans un environnement extrêmement sale ou poussiéreux, ou à des températures excessivement chaudes, veillez à changer l'huile plus souvent.

**REMARQUE :** Ne polluez pas. Ménagez les ressources. Rapportez l'huile usagée dans un centre de collecte.

Changez l'huile après avoir utilisé l'appareil, lorsque le moteur est encore chaud. Procédez de la manière suivante :

1. Placez la laveuse à pression sur une surface de niveau.

2. Débranchez le câble de la bougie d'allumage et placez-le de manière à ce qu'il ne puisse pas entrer en contact avec la bougie.
3. Nettoyez autour de l'orifice de remplissage d'huile et du bouchon de vidange d'huile.
4. Retirez le bouchon de l'orifice de remplissage d'huile.
5. Retirez le bouchon de vidange d'huile et laissez l'huile s'écouler complètement dans un contenant approprié.

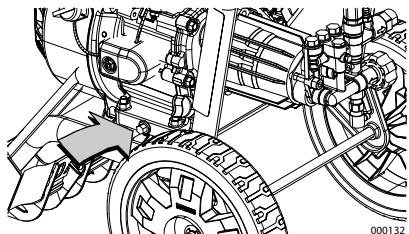

Figure 3-12. Bouchon de vidange d'huile

6. Installez le bouchon de vidange d'huile et serrez jusqu'à ce qu'il soit bien en place.
7. Versez l'huile lentement dans l'orifice de remplissage de l'huile jusqu'à ce qu'elle atteigne le niveau de la jauge situé entre L et H. NE PAS trop remplir.
8. Installez le bouchon de l'orifice de remplissage d'huile et serrez à la main.
9. Essuyez tout déversement d'huile.
10. Débarrassez-vous de l'huile conformément à tous les règlements applicables.

## Filtere à air

Le moteur ne fonctionnera pas correctement et risque d'être endommagé si le filtre à air est encrassé. Entretenez le filtre à air plus souvent si l'appareil est utilisé dans un environnement sale ou poussiéreux.

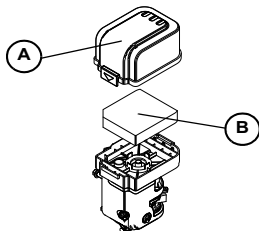

Figure 3-13. Assemblage du filtre à air

Pour entretenir le filtre à air :

1. Désengagez le verrou du couvercle du filtre à air et retirez le couvercle (A).
2. Retirez le filtre à air (B).
3. Frappez doucement le filtre à air contre une surface plate pour en déloger la saleté.

4. Remettez le filtre à air propre ou installez-en un nouveau.
5. Remettez le couvercle du filtre à air en place et engagez le verrou pour le fermer.

## Entretien de la bougie

Pour entretenir la bougie :

1. Nettoyez la zone autour de la bougie.
2. Enlevez la bougie et faites-en l'inspection.
3. Vérifiez la distance entre les électrodes (A) à l'aide d'une jauge d'épaisseur à fils et remplacez les électrodes de la bougie d'allumage à une distance de 0,7 à 0,8 mm (de 0,028 à 0,031 po).

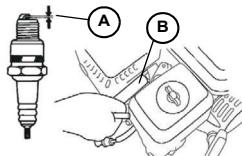

Figure 3-14. Bougie

**REMARQUE :** Remplacez la bougie d'allumage si les électrodes sont piquées ou brûlées, ou si la porcelaine est fissurée. Utilisez UNIQUEMENT une bougie de rechange recommandée. Voir les caractéristiques techniques.

4. Serrez la bougie à la main, puis serrez-la encore de 3/8 à 1/2 tour à l'aide d'une clé à bougie (B).

## Vérification de l'allumage du moteur

### ⚠ AVERTISSEMENT

Démarrage accidentel. Débranchez le câble de la bougie lorsque vous effectuez l'entretien de l'appareil. Le non-respect de cette consigne pourrait entraîner la mort ou des blessures graves.

(000102)

1. Débranchez le câble de la bougie.
2. Fixez le câble de la bougie à un endroit où il ne peut pas entrer en contact avec la bougie.
3. Mettez la bougie à l'essai avec un vérificateur d'étincelles approuvé.

**REMARQUE :** NE vérifiez PAS l'allumage si la bougie a été retirée.

## Inspection du silencieux et du pare-étincelles

**REMARQUE :** Le fait d'utiliser ou d'opérer l'appareil sous un couvert forestier ou dans un environnement de brousse ou d'herbes constitue une violation de l'article 4442 du California Public Resource Code (Code des ressources publiques de l'État de la Californie), à moins que le système d'échappement de l'appareil ne soit doté d'un pare-étincelles

maintenu en état de marche effectif, comme énoncé dans l'article 4442. D'autres juridictions fédérales ou étatiques peuvent avoir des lois similaires.

Communiquez avec le fabricant, le détaillant ou le concessionnaire de l'équipement original pour obtenir un pare-étincelles conçu pour le système d'échappement de cet appareil.

**REMARQUE :** Utilisez UNIQUEMENT des pièces de rechange originales.

Inspectez le silencieux pour y détecter la présence de fissures, de corrosion ou d'autres dommages. Retirez le pare-étincelles, si l'appareil en est équipé, et inspectez-le pour y déceler des dommages ou des obstructions de carbone. Remplacez ces pièces s'il y a lieu.

## Inspection de l'écran pare-étincelles



### ⚠ AVERTISSEMENT

Surfaces chaudes. Lorsque vous utilisez l'appareil, ne touchez pas aux surfaces chaudes. Gardez l'appareil loin des matériaux combustibles lorsqu'il fonctionne. Le contact avec des surfaces chaudes pourrait entraîner des brûlures graves ou un incendie. (000108)

1. Desserrez les attaches et retirez l'écran thermique du silencieux.
2. Desserrez les attaches et retirez l'écran pare-étincelles du silencieux.
3. Inspectez l'écran pare-étincelles. Remplacez-le s'il est déchiré, perforé ou endommagé (numéro de pièce OK1851).
4. Si l'écran n'est pas endommagé, le nettoyer à l'aide d'un solvant commercial puis replacez-le.

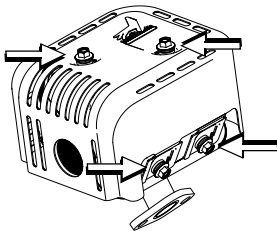

000135

Figure 3-15. Attaches de l'écran thermique

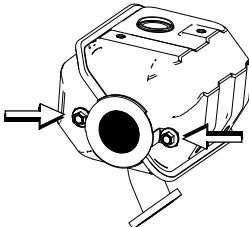

000136

Figure 3-16. Attaches de l'écran pare-étincelles.

## Entreposage

### Général



### ⚠ DANGER

Explosion et incendie. Le carburant et ses vapeurs sont extrêmement inflammables et explosifs. Ajoutez du carburant dans un endroit bien aéré. Gardez l'appareil loin du feu et des étincelles. Le non-respect de cette consigne entraînera la mort ou des blessures graves. (000105)



### ⚠ AVERTISSEMENT

Risque d'incendie. Vérifiez que l'appareil a bien refroidi avant d'installer une protection de rangement et d'entreposer l'appareil. Le contact avec des surfaces chaudes pourrait entraîner un incendie. (000109)

- NE placez PAS une housse d'entreposage sur une laveuse à pression chaude. Laissez refroidir complètement l'appareil avant de l'entreposer.
- N'entreposez PAS de carburant d'une saison à l'autre, sauf s'il est traité convenablement.
- Remplacez le récipient de carburant si vous observez la présence de rouille. La rouille dans le carburant pourrait causer des problèmes dans le système de carburant.
- Couvrez l'appareil d'une housse de protection résistante à l'humidité.
- Entreposez l'appareil dans un endroit propre et sec.
- Entreposez toujours la laveuse à pression et le carburant loin des sources de chaleur et d'étincelles.

### Entreposage hivernal

**REMARQUE :** Si vous n'avez pas de protecteur de pompe, raccordez une section de 1 mètre (3 pieds) de tuyau d'arrosage à la prise d'eau. Versez de l'antigel RV (sans alcool) dans le tuyau. Tirez deux fois sur la poignée du lanceur à rappel. Retirez le tuyau de 1 mètre (3 pieds).

- Entreposez l'appareil dans un endroit propre et sec.

**REMARQUE :** Si vous prévoyez ne pas utiliser la pompe à eau pendant une période de plus de 30 jours, préparez le moteur et la pompe pour l'entreposage.

## Préparation du système de carburant pour l'entreposage

Du carburant entreposé pendant plus de 30 jours peut se dégrader et endommager les composants du système de carburant. Pour empêcher le carburant de se dégrader, ajoutez-y du stabilisateur.

Si vous ajoutez du stabilisateur au système de carburant, vous devez préparer le moteur et la pompe pour un entreposage à long terme. Faites fonctionner le moteur pendant 2 minutes pour faire circuler le stabilisateur à travers le système de carburant. Du carburant adéquatement préparé peut être entreposé jusqu'à 24 mois.

**REMARQUE :** Si vous n'avez pas ajouté de stabilisateur au carburant contenu dans le moteur, vous devez en faire la vidange dans un contenant approprié. Faites démarrer le moteur et laissez-le fonctionner jusqu'à ce qu'il s'arrête pour cause de panne d'essence. Il est recommandé d'ajouter un stabilisateur de carburant au contenant de carburant pour empêcher la détérioration du carburant.

Préparez le moteur pour entreposage comme suit :

1. Remplacez l'huile à moteur.
2. Retirez la bougie.
3. Versez une cuillère à soupe (15 ml) d'huile à moteur propre ou vaporisez un agent voilant approprié dans le cylindre.
4. Tirez plusieurs fois le lanceur à rappel pour répartir l'huile dans le cylindre.
5. Remplacez la bougie.
6. Tirez lentement le lanceur à rappel jusqu'à ce qu'une résistance se fasse sentir. De cette manière, vous fermez les soupapes, de sorte que l'humidité ne puisse pas pénétrer dans le cylindre du moteur. Relâchez doucement le lanceur à rappel.

## Changement d'huile

Changez l'huile à moteur avant l'entreposage. Voir la Sous-section Remplacement de l'huile à moteur.

## Préparation de la pompe pour l'entreposage

Protégez l'appareil du gel. Si vous ne le faites pas, cela risque d'endommager irrémédiablement la pompe et de rendre l'appareil inutilisable. Les dégâts attribuables au gel ne sont pas couverts par la garantie.

Protégez l'appareil du gel comme suit :

1. Éteignez le moteur.
2. Fermez l'alimentation en eau.
3. Pointez le pistolet de pulvérisation dans une direction sécuritaire avant d'appuyer sur sa gâchette pour relâcher la pression restante.
4. Laissez le moteur refroidir.
5. Déconnectez les tuyaux du pistolet de pulvérisation et de la sortie à haute pression de la pompe. Videz l'eau des tuyaux flexibles, du pistolet de pulvérisation et de la lance. Essuyez les composants à l'aide d'un chiffon.
6. Videz la pompe de tout liquide restant.
7. Positionnez l'interrupteur du moteur et le robinet de carburant en position « OFF ».
8. Tirez la poignée du lanceur à rappel six fois pour vider la pompe de tout liquide restant.
9. Hivérisez la pompe avec un protecteur de pompe pour éviter les dommages attribuables au gel et lubrifier les pistons et les joints.

**REMARQUE :** Si vous n'avez pas de protecteur de pompe, raccordez une section de 1 mètre (3 pieds) de tuyau d'arrosage à la prise d'eau. Versez de l'antigel RV (sans alcool) dans le tuyau. Tirez deux fois sur la poignée du lanceur à rappel. Retirez le tuyau de 1 mètre (3 pieds).

Entreposez l'appareil dans un endroit propre et sec.



### Table 1: Dépannage

Problème	Cause	Correction
Pression absente, pression irrégulière, claquement, perte de pression, volume d'eau faible.	<ol style="list-style-type: none"> <li>1. La buse à basse pression est installée.</li> <li>2. La prise d'eau est obstruée.</li> <li>3. L'alimentation en eau est inadéquate.</li> <li>4. Le tuyau de prise d'eau est plié ou fuit.</li> <li>5. Le filtre de la prise d'eau est obstrué.</li> <li>6. L'alimentation en eau est à plus de 37,8 °C (100 °F).</li> <li>7. Le tuyau à haute pression est obstrué ou fuit.</li> <li>8. Le pistolet de pulvérisation coule.</li> <li>9. La buse est obstruée.</li> <li>10. La pompe est défaillante.</li> </ol>	<ol style="list-style-type: none"> <li>1. Remplacez-la par la buse à haute pression.</li> <li>2. Nettoyez la prise.</li> <li>3. Fournissez un débit d'eau adéquat.</li> <li>4. Redressez le tuyau d'alimentation ou colmatez les fuites.</li> <li>5. Inspectez et nettoyez le filtre de la prise d'eau.</li> <li>6. Fournissez une alimentation en eau plus fraîche.</li> <li>7. Débouchez le tuyau ou remplacez-le.</li> <li>8. Remplacez le pistolet de pulvérisation.</li> <li>9. Nettoyez la buse.</li> <li>10. Communiquez avec un fournisseur de services d'entretien autorisé.</li> </ol>
Le détergent ne parvient pas à se mélanger au jet pulvérisé.	<ol style="list-style-type: none"> <li>1. Le tube de siphonnement du détergent n'est pas immergé.</li> <li>2. Le tube de siphonnement du détergent ou le filtre est obstrué ou fissuré.</li> <li>3. La buse à haute pression est installée.</li> </ol>	<ol style="list-style-type: none"> <li>1. Immergez le tube de siphonnement du détergent dans le détergent.</li> <li>2. Nettoyez ou remplacez le filtre ou le tube de siphonnement du détergent.</li> <li>3. Installez la buse à basse pression.</li> </ol>
Le moteur fonctionne correctement à vide, mais il éprouve de la difficulté lorsqu'il doit fournir de la puissance.	<ol style="list-style-type: none"> <li>1. Le régime du moteur est trop bas.</li> </ol>	<ol style="list-style-type: none"> <li>1. Communiquez avec un fournisseur de services d'entretien autorisé.</li> </ol>
Le moteur ne démarre pas, ou démarre et connaît des défaillances.	<ol style="list-style-type: none"> <li>1. Le filtre à air est encrassé.</li> <li>2. Le moteur n'a plus de carburant.</li> <li>3. Le carburant est éventé.</li> <li>4. Le câble de bougie n'est pas branché à la bougie.</li> <li>5. La bougie est défectueuse.</li> <li>6. Il y a de l'eau dans le carburant.</li> <li>7. Le mélange de carburant est trop riche.</li> </ol>	<ol style="list-style-type: none"> <li>1. Nettoyez ou remplacez le filtre à air.</li> <li>2. Remplissez le réservoir de carburant.</li> <li>3. Remplacez-le par du carburant frais.</li> <li>4. Branchez le câble à la bougie.</li> <li>5. Remplacez la bougie.</li> <li>6. Vidangez le réservoir de carburant et remplissez-le de carburant neuf.</li> <li>7. Communiquez avec un fournisseur de services d'entretien autorisé.</li> </ol>
Le moteur s'arrête pendant le fonctionnement.	<ol style="list-style-type: none"> <li>1. Panne de carburant.</li> </ol>	<ol style="list-style-type: none"> <li>1. Remplissez le réservoir de carburant.</li> </ol>
Le moteur manque de puissance.	<ol style="list-style-type: none"> <li>1. Le filtre à air est encrassé.</li> </ol>	<ol style="list-style-type: none"> <li>1. Remplacer le filtre à air</li> </ol>



Pièce no 0K5944 Rév. C 08/12/14 Imprimé aux  
É.-U.

© Generac Power Systems, Inc., 2014. Tous  
droits réservés.

Les caractéristiques techniques peuvent être  
modifiées sans préavis.

Aucune reproduction n'est autorisée sous  
quelque forme que ce soit sans le consentement  
écrit préalable de Generac Power Systems, Inc.

Generac  
Power Systems, Inc.  
S45 W29290 Hwy. 59  
Waukesha, WI 53189  
1-888-GENERAC (1 888 436-3722)  
[generac.com](http://generac.com)